



van der ham

uw glas, onze wereld

prijslijst

Inhoudsopgave

Hoofdstuk 1	<u>“algemeen”</u>		
		- algemene voorwaarden	pag.4 (1-1)
		- modellencatalogus	pag.5 (1-2)
Hoofdstuk 2	<u>“enkelglas”</u>		
		- floatglas	pag.14 (2-1)
		- draadglas	pag.15 (2-2)
		- verzilverd	pag.16 (2-3)
		- figuurglas	pag.17 (2-4)
		- mat-/etsglas - extra helder - hittebestendig	pag.18 (2-5)
		- gelaagd	pag.19 (2-7)
Hoofdstuk 3	<u>“slijpwerk”</u>		
		- slijpwerk	pag.22 (3-1)
		- facet slijpwerk	pag.23 (3-2)
		- diverse bewerkingen	pag.24 (3-3)
Hoofdstuk 4	<u>“isolatieglas”</u>		
		- U-waarden tabel	pag.28 (4-2)
		- isolatieglas	pag.29 (4-3)
		- zero coating /Triple	pag.30 (4-4)
		- toeslag zonwerend	pag.31 (4-6)
		- geluidwerend	pag.32 (4-8)
		- diverse toeslagen	pag.35 (4-11/13)
		- toeslag kruisroeden	pag.38 (4-14)
		- LTA/ZTA waarden	pag.40 (4-17)
Hoofdstuk 5	<u>“ventilatie-roosters”</u>		
		- duco ventilatie-roosters	pag.45 (5-11/18)
Hoofdstuk 6	<u>“glaslatten en profielen”</u>		
		- glaslatten en profielen	pag.53 (6-1)
Hoofdstuk 7	<u>“beglazingsmaterialen”</u>		
		- beglazingsmaterialen	pag.55 (7-1/2)
		- steun en stelblokjes	pag.57 (7-3/4)
		- afdichtingsmaterialen	pag.59 (7-5)
Hoofdstuk 8	<u>“gehard glas”</u>		
		- gehard bouwglas	pag.61 (8-1)
		- bewerkingen gehard bouwglas	pag.62 (8-3/5)
		- geëmailleerd glas	pag.65 (8-7)
Hoofdstuk 9	<u>“kunststof”</u>		
		- kunststoffen	pag.68 (9-1)
Hoofdstuk 10			
Hoofdstuk 11	<u>“diverse gereedschappen”</u>		
		- diverse gereedschappen	pag.72 (11-1)
		- verhuur	pag.73 (11-1)



van der ham

uw glas, onze wereld

hoofdstuk 1
algemeen

Algemeen

Berekening:

Voor de berekening van de oppervlakte worden breedte en hoogte naar boven afgerond op door 3 deelbare, volle cm maten. De zogeheten 3-maat. Bij de oppervlakteberekening gaat men bovendien uit van een minimale oppervlakte per eenheid. Deze oppervlakte is per onderdeel vermeld in de prijslijst. Bij een model gaat men bij de berekening uit van de kleinste rechthoek waar dit model in zou passen.

Bestellingen:

Uw bestellingen dienen zo veel mogelijk per e-mail te geschieden, dit om misverstanden te voorkomen. Indien u onverhoopt toch telefonisch uw bestelling moet doorgeven is het risico van een foutieve maatvoering voor rekening van de besteller. Wij zullen uiteraard dit risico tot het minimum trachten te beperken door consequent uw bestelling terug te lezen, waarbij u akkoord dient te geven op de juistheid van de door ons genoteerde afmetingen.

Ten behoeve van uw bestelling vindt u een download bestelformulier op onze website A.u.b. de juiste bezorgadresgegevens vermelden.

Modelruiten:

Bij de diverse onderdelen zijn modellijsten met toeslagen bijgevoegd. Voor modellen volgens mal, gelden de volgende regels: De mallen moeten gemaakt zijn van vormvast materiaal zoals triplex, MDF, board, kunststof, etc. Mallen vervaardigd van glas, plastic of behangpapier e.d. zullen worden geweigerd. Het materiaal dient ook een glad en schoon oppervlak te hebben. Let er tevens op dat de mallen alleen de juiste glasmaat hebben. Nooit de sponningmaat!

Leveringen:

Alle leveringen geschieden in principe franco werkplaats klant, alle overige adressen worden belast met transportkosten. Deze bedragen € 35,00 per adres bij een orderwaarde kleiner dan € 250,-. Ten tijde van de bezorging dient er iemand aanwezig te zijn om het glas in ontvangst te nemen, en om de levering te controleren, zodat de afleverbon getekend kan worden, als bewijs van ontvangst. Met name bij slijpwerk en spiegels is de visuele controle van belang omdat hierbij niet mag worden gereclameerd op krassen of beschadigingen.

Aansprakelijkheid:

De klant is zelf verantwoordelijk voor de toepassing van de normen NEN-EN 1990, NEN-EN 1991, NEN 2608 en NEN 3569 en alle overige beglazings- voorschriften. Neem onvoorwaardelijk deze voorschriften in acht! Wij achten ons als leverancier niet aansprakelijk voor het door de klant niet of onjuist toepassen van de normeringen. Temeer ook omdat wij niet op de hoogte zijn van de situatie ter plaatse van montage. Leveringen en verdere verrichtingen geschieden uitsluitend volgens onze eigen algemene verkoopvoorwaarden zoals in deze prijslijst zijn bijgevoegd.

Betalingsconditie's:

Betaling uitsluitend netto, binnen 30 dagen na factuurdatum.
Prijzen exclusief BTW.

EnergieToeslag:

De ET is een aparte toeslag die per kilogram glas berekend wordt bovenop de glasprijs. De hoogte van de toeslag (gebaseerd op de gemiddelde maand (month-to-date) aardgasprijs volgens de Nederlandse TTF Natural Gasprijs >>) wordt maandelijks vastgesteld op de derde laatste werkdag van de maand (M) en vervolgens toegepast vanaf de eerste dag van de daaropvolgende maand (M+1).

Afroep:

Op afroep gereed staande bestellingen zullen binnen een maand na beschikbaarstelling gefactureerd worden. Per 31 december zullen altijd alle op afroep gereed staande posten doorbelast worden. Bij afroep bezorgschema in acht nemen en tevens tijdig de afroep plaatsen i.v.m. logistieke indeling bij transport.

Prijswijzigingen en typfouten voorbehouden.



Modellencatalogus

Afkortingen

EG - Enkel glas

GEL - Gelaagd glas

HG - Hardglas

ISO - Isolatieglas

KU - Kunststof

Modeltoeslag brandwerend glas op aanvraag.



1. Vierhoek met 1 schuine zijde

	Toeslagcode: 1	
	Modeltoeslag	Slijptoeslag
	EG 20%	EG 20%
	GEL 30%	
	HG 30%	HG 30%
	ISO 30%	
	KU 30%	

3. Veelhoek

	Toeslagcode: 2	
	Modeltoeslag	Slijptoeslag
	EG 20%	EG 20%
	GEL 50%	
	HG 50%	HG 50%
	ISO 50%	
	KU 50%	

5. Trapezium

	Toeslagcode: 4	
	Modeltoeslag	Slijptoeslag
	EG 40%	EG 40%
	GEL 60%	
	HG 40%	HG 60%
	ISO 60%	
	KU 60%	

7. Veelhoek

	Toeslagcode: 5	
	Modeltoeslag	Slijptoeslag
	EG 40%	EG 40%
	GEL 60%	
	HG 60%	HG 60%
	ISO 60%	
	KU 60%	

11. Veelhoek

<p>A trapezoid with a top width of W, a bottom width of W_1, a total height of H, and a height from the top-left corner to the bottom-right corner of H_1.</p>	Toeslagcode: 5	
	Modeltoeslag	
	EG	40%
	GEL	60%
	ISO	60%
KU	60%	
Slijptoeslag		
EG	40%	
HG	60%	

17. Veelhoek

<p>A trapezoid with a top width of W_1, a bottom width of W, a total height of H, and a height from the top-left corner to the bottom-right corner of H_1.</p>	Toeslagcode: 5	
	Modeltoeslag	
	EG	40%
	GEL	60%
	ISO	60%
KU	60%	
Slijptoeslag		
EG	40%	
HG	60%	

20. Gelijkzijdige driehoek

<p>An equilateral triangle with a base width of W.</p>	Toeslagcode: 4	
	Modeltoeslag	
	EG	40%
	GEL	60%
	ISO	60%
KU	60%	
Slijptoeslag		
EG	40%	
HG	60%	

22. Regelmatige 6 hoek

<p>A regular hexagon with a width of W.</p>	Toeslagcode: 14	
	Modeltoeslag	
	EG	80%
	GEL	130%
	ISO	130%
KU	130%	
Slijptoeslag		
EG	80%	
HG	130%	

24. Regelmatige 8 hoek

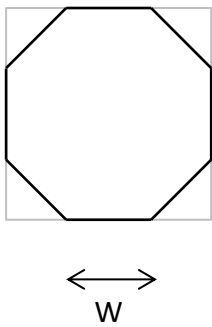
	Toeslagcode: 14	
	Modeltoeslag	Slijptoeslag
	EG 80%	EG 80%
	GEL 130%	HG 130%
	ISO 130%	KU 130%

25. Driehoek

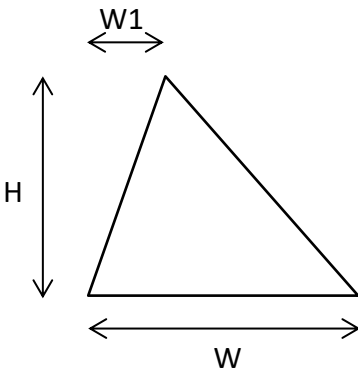
	Toeslagcode: 6	
	Modeltoeslag	Slijptoeslag
	EG 40%	EG 40%
	GEL 60%	HG 60%
	ISO 60%	KU 60%

37. Veelhoek

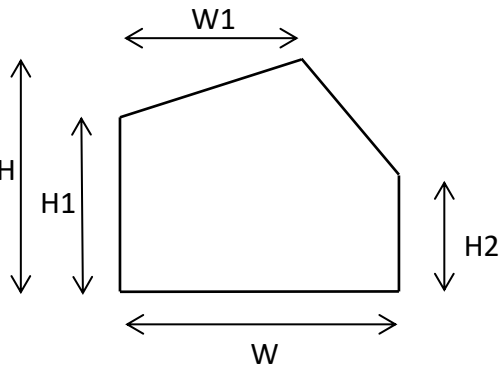
	Toeslagcode: 4	
	Modeltoeslag	Slijptoeslag
	EG 40%	EG 40%
	GEL 60%	HG 60%
	ISO 60%	KU 60%

39. Veelhoek

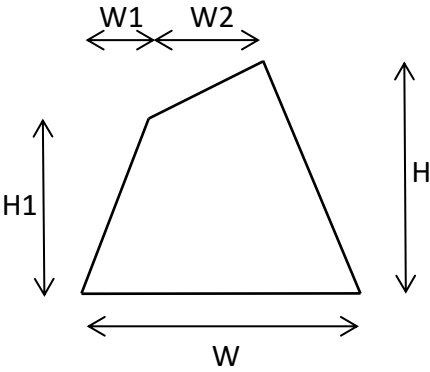
	Toeslagcode: 11	
	Modeltoeslag	Slijptoeslag
	EG 60%	EG 60%
	GEL 90%	HG 90%
	ISO 90%	KU 90%

	Toeslagcode:	
	Modeltoeslag	Slijptoeslag
	EG	EG
	GEL	GEL
	HG	HG
	ISO	
	KU	

55. Parallelogram met hoek

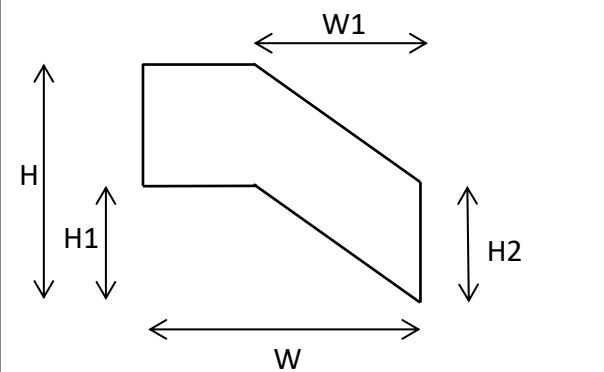
	Toeslagcode: 15	
	Modeltoeslag	Slijptoeslag
EG	75%	EG 75%
GEL	130%	
HG	130%	HG 130%
ISO	130%	
KU	130%	

57. Parallelogram

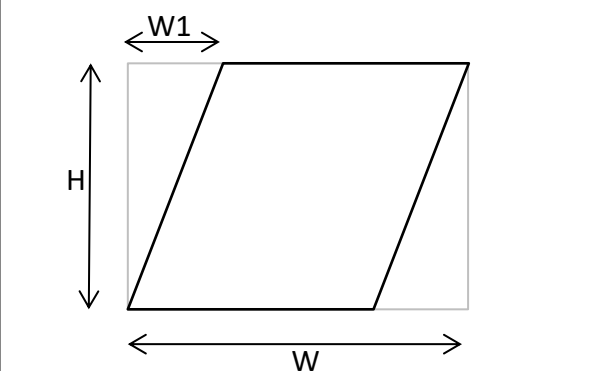
	Toeslagcode: 4	
	Modeltoeslag	Slijptoeslag
EG	40%	EG 40%
GEL	60%	
HG	60%	HG 60%
ISO	60%	
KU	60%	

60. Circel

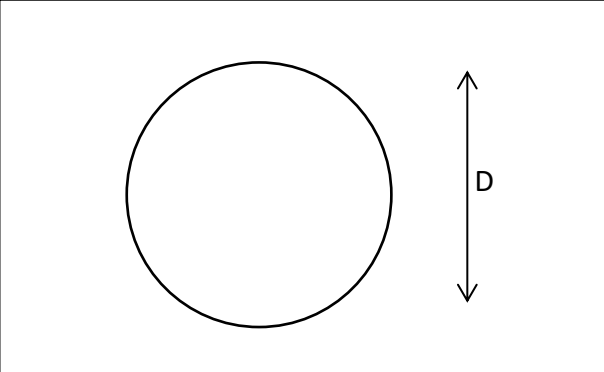
	Toeslagcode: 18	
	Modeltoeslag	Slijptoeslag
EG	100%	EG 100%
GEL	150%	
HG	150%	HG 150%
ISO	150%	
KU	150%	

65. Segmentboog

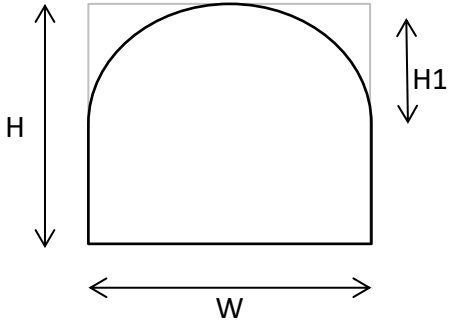
	Toeslagcode: 13																									
	<table border="0"> <tr> <th colspan="2">Modeltoeslag</th> <th colspan="2">Slijptoeslag</th> </tr> <tr> <td>EG</td> <td>80%</td> <td>EG</td> <td>80%</td> </tr> <tr> <td>GEL</td> <td>120%</td> <td></td> <td></td> </tr> <tr> <td>HG</td> <td>120%</td> <td>HG</td> <td>120%</td> </tr> <tr> <td>ISO</td> <td>120%</td> <td></td> <td></td> </tr> <tr> <td>KU</td> <td>120%</td> <td></td> <td></td> </tr> </table>	Modeltoeslag		Slijptoeslag		EG	80%	EG	80%	GEL	120%			HG	120%	HG	120%	ISO	120%			KU	120%			
Modeltoeslag		Slijptoeslag																								
EG	80%	EG	80%																							
GEL	120%																									
HG	120%	HG	120%																							
ISO	120%																									
KU	120%																									

66. Segmentboog met radius

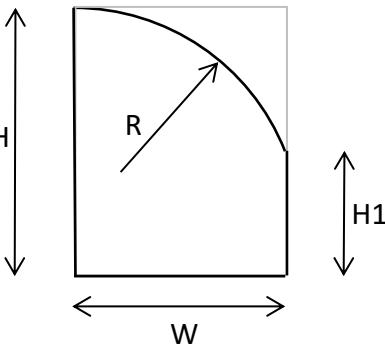
	Toeslagcode: 13																									
	<table border="0"> <tr> <th colspan="2">Modeltoeslag</th> <th colspan="2">Slijptoeslag</th> </tr> <tr> <td>EG</td> <td>80%</td> <td>EG</td> <td>80%</td> </tr> <tr> <td>GEL</td> <td>120%</td> <td></td> <td></td> </tr> <tr> <td>HG</td> <td>120%</td> <td>HG</td> <td>120%</td> </tr> <tr> <td>ISO</td> <td>120%</td> <td></td> <td></td> </tr> <tr> <td>KU</td> <td>120%</td> <td></td> <td></td> </tr> </table>	Modeltoeslag		Slijptoeslag		EG	80%	EG	80%	GEL	120%			HG	120%	HG	120%	ISO	120%			KU	120%			
Modeltoeslag		Slijptoeslag																								
EG	80%	EG	80%																							
GEL	120%																									
HG	120%	HG	120%																							
ISO	120%																									
KU	120%																									

68. Segmentboog

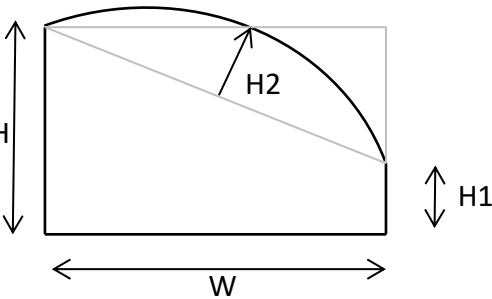
	Toeslagcode: 13																									
	<table border="0"> <tr> <th colspan="2">Modeltoeslag</th> <th colspan="2">Slijptoeslag</th> </tr> <tr> <td>EG</td> <td>80%</td> <td>EG</td> <td>80%</td> </tr> <tr> <td>GEL</td> <td>120%</td> <td></td> <td></td> </tr> <tr> <td>HG</td> <td>120%</td> <td>HG</td> <td>120%</td> </tr> <tr> <td>ISO</td> <td>120%</td> <td></td> <td></td> </tr> <tr> <td>KU</td> <td>120%</td> <td></td> <td></td> </tr> </table>	Modeltoeslag		Slijptoeslag		EG	80%	EG	80%	GEL	120%			HG	120%	HG	120%	ISO	120%			KU	120%			
Modeltoeslag		Slijptoeslag																								
EG	80%	EG	80%																							
GEL	120%																									
HG	120%	HG	120%																							
ISO	120%																									
KU	120%																									

74. Rechthoek met 2 ronde hoeken

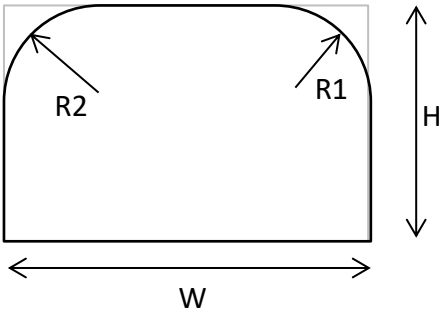
	Toeslagcode: 17																									
	<table border="0"> <tr> <th colspan="2">Modeltoeslag</th> <th colspan="2">Slijptoeslag</th> </tr> <tr> <td>EG</td> <td>80%</td> <td>EG</td> <td>80%</td> </tr> <tr> <td>GEL</td> <td>120%</td> <td></td> <td></td> </tr> <tr> <td>HG</td> <td>120%</td> <td>HG</td> <td>120%</td> </tr> <tr> <td>ISO</td> <td>120%</td> <td></td> <td></td> </tr> <tr> <td>KU</td> <td>120%</td> <td></td> <td></td> </tr> </table>	Modeltoeslag		Slijptoeslag		EG	80%	EG	80%	GEL	120%			HG	120%	HG	120%	ISO	120%			KU	120%			
Modeltoeslag		Slijptoeslag																								
EG	80%	EG	80%																							
GEL	120%																									
HG	120%	HG	120%																							
ISO	120%																									
KU	120%																									

75. Rechthoek met 4 ronde hoeken

	Toeslagcode: 17	
	Modeltoeslag	Slijptoeslag
	EG 80%	EG 80%
	GEL 120%	GEL 120%
	HG 120%	HG 120%
ISO 120%		
KU 120%		

81. Ellips

	Toeslagcode: 119	
	Modeltoeslag	Slijptoeslag
	EG 100%	EG 100%
	GEL 200%	GEL 200%
	HG 200%	HG 200%
	ISO 200%	
KU 200%		

90. Veelhoek

	Toeslagcode: 14	
	Modeltoeslag	Slijptoeslag
	EG 80%	EG 80%
	GEL 130%	GEL 130%
	HG 130%	HG 130%
	ISO 130%	
KU 130%		

115. Taartstuk

	Toeslagcode: 16	
	Modeltoeslag	Slijptoeslag
	EG 100%	EG 100%
	GEL 200%	GEL 200%
	HG 200%	HG 200%
	ISO 200%	
KU 200%		

Overige

Alle overige modellen	Toeslagcode: 21	
	Modeltoeslag	Slijptoeslag
	EG 150%	EG 150%
	GEL 220%	
	HG 220%	HG 220%
	ISO op aanvraag	
	KU 220%	

Mal

Volgens aangeleverde mal	Toeslagcode	
	Modeltoeslag	Slijptoeslag
	Variabel	Variabel
	Afhankelijk van moeilijkheidsgraad + evt. behandelingskosten mal	

Tekening

Volgens aangeleverde tekening	Toeslagcode	
	Modeltoeslag	Slijptoeslag
	Variabel	Variabel
	Afhankelijk van moeilijkheidsgraad + evt. behandelingskosten tekening	





van der ham

uw glas, onze wereld

hoofdstuk 2
enkelglas

Floatglas

Minimale oppervlakte = 0,20 m² per eenheid

		vaste maat
		euro p/m ²
ontspiegeld glas	2 mm	110,90
blank	2 mm	52,85
	3 mm	54,85
	4 mm	54,60
	5 mm	68,25
	6 mm	78,40
	8 mm	104,50
	10 mm	137,60
	12 mm	203,20
brons	15 mm	422,95
	19 mm	558,75
	3 mm	97,85
	4 mm	130,05
	5 mm	161,15
	6 mm	195,65
grijs	8 mm	258,95
	10 mm	322,20
	12 mm (uitloop)	364,00
	4 mm	130,05
	5 mm	161,15
	6 mm	195,65
groen	8 mm	258,95
	10 mm	322,20
blauw	12 mm	387,75
	4 mm	130,05
	6 mm	197,35

Prijzen zijn exclusief EnergieToeslag



BESTELLIJST

Draadglas

Minimale oppervlakte = 0,20 m² per eenheid

		vaste maat
		euro p/m ²
draadglas "N" (brute)		100,15
draadglas "E" (Engels)		121,05
draadglas "E" (Engels)	brons	258,05
draadglas abstracto	blank	215,10
draadglas abstracto	brons	258,05
spiegeldraadglas		429,55

Prijzen zijn exclusief Energie Toeslag



BESTELLIJST



van der ham

uw glas, onze wereld

Verzilverglas

Minimale oppervlakte = 0,20 m² per eenheid

			vaste maat
			euro p/m ²
blank	2 mm		85,35
	3 mm		85,05
	4 mm		88,25
	6 mm		112,05
	8 mm		220,60
brons	4 mm		154,45
	6 mm		218,85
grijs	4 mm		154,45
	6 mm		218,85
blank antiek	6 mm		498,70
blank extra helder	4 mm		182,30
	6 mm		285,05
veiligheidsfolie tbv spiegel			48,75
			vaste maat
			euro p/m ²
lacobel wit	4 mm	9010	154,45
lacobel wit	6 mm	9010	197,95
lacobel zwart	4 mm	9005	154,45
lacobel zwart	6 mm	9005	197,95

Prijzen zijn exclusief EnergieToeslag



BESTELLIJST

Figuurglas

Minimale oppervlakte = 0,20 m² per eenheid

		vaste maat	vrije maat
		euro p/m ²	euro p/m ²
groep	A	83,60	55,75
groep	B	116,10	78,95
groep	C	150,95	102,15
groep	D	185,75	130,05
groep	E	234,50	156,75
groep	F	285,60	185,75

groep A

byzantijn fijn
byzantijn grof
brute 3/4

nylon
waterdrup
crepi 4 mm
kathedraal Duits 4 mm

groep C

monumentenglas 4 mm
delta blank
canale mat-blank
chinchilla blank 4 mm (nerts)
brute 6/7
master carre 4 mm
master point 4 mm

groep E

crepi 10 mm 2-zijdig
alt deutsch "K" blank
master carre 6 mm
master point 6 mm
chinchilla brons 4 mm

groep B

monumentenglas 3 mm
canale blank
silvit blank
niagara blank
(victoria)
cotswold
gussantiek blank
crepi 6 mm
moire

groep D

ijsbloemen
bamboo blank
crepi 8 mm 2-zijdig
delta mat-blank
niagara mat-blank (victoria)
master ligne 4 mm
gothic blank

groep F

alt deutsch "K" brons
restover 3 mm
gussantiek geel (donker)
kathedraal geel (donker)
silvit brons
niagara brons (victoria)

Prijzen zijn exclusief Energie Toeslag



BESTELLIJST



van der ham

uw glas, onze wereld

Matglas / Etsglas / Overige

Minimale oppervlakte = 0,20 m² per eenheid

		vaste maat
		euro p/m ²
matglas	3 mm	Vervallen
	4 mm	Vervallen
	6 mm	Vervallen
etsglas	4 mm	121,95
	6 mm	141,10
	8 mm	186,95
	10 mm	243,25
	12 mm	357,60

Extra helder

Minimale oppervlakte = 0,20 m² per eenheid

		vaste maat
		euro p/m ²
EH floatglas	4 mm	101,05
	6 mm	151,50
	8 mm	204,35
	10 mm	238,65
	12 mm	303,05
	15 mm	559,95
	19 mm	707,35
EH etsglas	4 mm	180,00
	6 mm	244,40
	8 mm	339,00
	10 mm	404,66
	12 mm	508,50

Hittebestendig glas

Minimale oppervlakte = 0,10 m² per eenheid

		vaste maat
		euro p/m ²
pyrex (kleine ruitjes) uitloop!! robax (grotere oppervlakten)		Vervallen
		887,00

Prijzen zijn exclusief EnergieToeslag



BESTELLIJST

Gelaagd glas

Minimale oppervlakte = 0,30 m²

		vaste maat
		euro p/m ²
		Vervallen
* gelaagd 2 ⁵ .2 ⁵ .1		100,45
gelaagd 3.3.1		122,55
gelaagd 3.3.2		146,30
gelaagd 4.4.2		264,70
gelaagd 4.4.4		164,30
gelaagd 5.5.2		180,00
gelaagd 6.6.2		262,40
gelaagd 8.8.2		414,50
gelaagd 10.10.2		
* gelaagd 3.3.2	bronze folie	174,15
* gelaagd 3.3.2	grijze folie	174,15
* gelaagd 3.3.1	grijze folie nr.6544	267,05
* gelaagd 4.4.2	grijze folie nr.6544	394,75
gelaagd 3.3.2	matte folie	159,70
gelaagd 4.4.2	matte folie	181,10
gelaagd 5.5.2	matte folie	208,45
gelaagd 6.6.2	matte folie	236,85
gelaagd 8.8.2	matte folie	328,60
gelaagd 3.3.2	silence folie	168,95
gelaagd 4.4.2	silence folie	193,90
gelaagd 5.5.2	silence folie	220,05
gelaagd 6.6.2	silence folie	245,00
gelaagd 8.8.2	silence folie	334,35
* gelaagd 3.3.1	2 x verzilverd	371,50
* gelaagd 3.3.2	1 x confr. spiegel grijs	590,40
gelaagd 3.3.1	2 x brons float	218,85
gelaagd 4.4.2	1 x grijs float	311,15
** gelaagd 4.4.2	1 x crepi	369,20
** gelaagd 4.4.2	1 x chinchilla	369,20
** gelaagd 4.3.2 HR	1 x monumentenglas	369,50
gelaagd 3.2.2	1 x monumentenglas gecoat	op aanvraag

* Maximale afmeting uit voorraad 225,0/255,0 x 321,0 cm. Grotere afmetingen tot 600,0 x 321,0 op bestelling leverbaar.

Indien één der zijden groter is dan 321,0 of beide groter dan 200,0 geldt een **toeslag van 25%**.

** Gelaagd figuur- en monumentenglas heeft beperkte afmetingen.
Gelaagd glas met gekleurde folie is geen voorraadartikel.

Diverse andere samenstellingen op aanvraag leverbaar.

Prijzen zijn exclusief EnergieToeslag



BESTELLIJST



van der ham

uw glas, onze wereld

Gelaagd kogelwerend glas

Prijs op aanvraag

Minimale oppervlakte = 0,50 m² per eenheid

Klasse volgens NEN-EN1063

BR1-S	13-14 mm	BR4-S	31-36 mm	BR7-S	77-83 mm
BR1-NS	18-20 mm	BR4-NS	47-54 mm	BR7-NS	ca 87 mm
BR2-S	19-24 mm	BR5-S	35-41 mm		
BR2-NS	28-34 mm	BR5-NS	57-58 mm		
BR3-S	23-26 mm	BR6-S	45-47 mm		
BR3-NS	32-37 mm	BR6-NS	73-77 mm		

De glasdikten zijn slechts ter indicatie en kunnen per producent afwijken. Dunnere opbouw bestaand uit glas en polycarbonaat worden ook toegepast, de prijzen hiervan liggen echter veel hoger.

Gelaagd beloopbaar glas

Op specificatie van de klant kan samenstelling en prijs bepaald worden.

Opgave is nodig van: # afmetingen

oplegging, breedte sponning en 2-zijdig of 4-zijdig.

toepassing binnen of buiten

soort gebouw

woning

industrieel gebouw

kantoor, utiliteitsgebouw

winkel

horeca, station, sportgebouw

Gelaagd brandwerend glas

Pyroguard C730	30 min. brandwerend	prijs op aanvraag
Pyroguard C1130	30 min. brandwerend	prijs op aanvraag
Pyroguard C1060	60 min. brandwerend	prijs op aanvraag

Modeltoeslagen pyroguard volgens modellenlijst gelaagd glas

Brandwerend glas uit voorraad leverbaar, enkele dagen in acht nemen voor produktietijd.

Maximale geteste afmeting C730	1100 x 2200 in houten kozijn.	Max. 2,21 m ²
	óf 880 x 2750 in houten kozijn.	Max. 2,42 m ²
Maximale geteste afmeting C1130	1580 x 2780 in houten kozijn	Max. 4,39 m ²
Maximale geteste afmeting C1060	550 x 2200 in houten kozijn	Max. 1,40 m ²
Maximale test afmeting is ook de maximaal te leveren afmeting		

Ook andere brandwerende soorten op aanvraag verkrijgbaar.



BESTELLIJST



van der ham

uw glas, onze wereld



van der ham

uw glas, onze wereld

hoofdstuk 3
slijpwerk

Slijpwerk en overige bewerkingen

plat poli slijpwerk

prijzen per m¹

	euro	
rechtlijnig	3 mm	3,75
	4 mm	3,75
	5 mm	4,50
	6 mm	5,25
	8 mm	6,75
	10 mm	10,45
	12 mm	15,70
	15 mm	31,05
	19 mm	45,25
draadglas	16,15	
gelaagd glas 6 mm	14,95	
gelaagd glas 8 mm	14,95	
gelaagd glas 10 mm	17,20	
gelaagd glas 12 t/m 16 mm	20,95	
gelaagd glas 17 t/m 22 mm	29,85	
gelaagd glas 23 t/m 30 mm	55,95	
gelaagd glas 31 t/m 44 mm	67,15	
verstekslijpen t/m dikte 8 mm	30,60	
verstekslijpen t/m dikte 12 mm	55,20	
verstekslijpen t/m dikte 19 mm	104,65	
verstekslijpen t/m dikte 50 mm	155,10	
zagen tot dikte 45 mm	55,60	
verstekzagen tot dikte 45 mm	66,60	

voor modeltoeslagen, zie modellenlijst slijpwerk pag. 1-3 t/m 1-9.

Het slijpen van ronde- en kniphoecken word berekend volgens model toeslag, onderstaande treft u de toeslagen:

Rondehoeken

- Model 075 gelaagd toeslag 120%
- Model 075 float toeslag 80%

Kniphoecken

- Model 010 gelaagd toeslag 60%
- Model 010 float toeslag 40%

Minimum tarief voor handmatig of CNC slijpwerk/bewerking
bedraagt per ruit

38,00



BESTELLIJST



van der ham

uw glas, onze wereld

facet slijpwerk

euro

rechtlijnig facet slijpwerk facetbreedte

10 mm
15 mm
20 mm
25 mm
30 mm
35 mm
40 mm
50 mm

26,50

26,50

26,50

26,50

26,50

28,40

32,05

41,00

→ in de combinatie: 4 mm glas met 25 mm facet bedraagt slijpwerk

17,15

→ in de combinatie: 6 mm glas met 35 mm facet bedraagt slijpwerk

19,10

voor modeltoeslagen, zie modellenlijst slijpwerk op onze website.

ronde hoeken facet slijpen mogelijk vanaf R = 70

tot R=100 per stuk
> R=100, zie modeltoeslagen

38,75

kniphoeken facet slijpen

tot 100 x 100 mm
> 100 x 100, zie modeltoeslagen

19,40

Minimum tarief voor handmatig of CNC slijpwerk/bewerking bedraagt per ruit

64,65



BESTELLIJST



van der ham

uw glas, onze wereld

diverse bewerkingen

		euro
omsloten uitsparing		71,25
rand uitsparing	< 50 x 50 mm	12,60
rand uitsparing	> 50 x 50 mm	28,70
hoekuitsparing	< 50 x 50 mm	9,70
hoekuitsparing	> 50 x 50 mm	22,30
stopcontactuitsparing	enkelvoudig	32,80

handgreep slijpen, niet mogelijk in gelaagd glas	12,60
--	-------

gaten boren

diameter	4 t/m 10 mm	5,45
	10 t/m 20 mm	7,05
	21 t/m 30 mm	9,35
	31 t/m 40 mm	10,95
	45 mm	15,65
	50 mm	18,00
	55 mm	21,10
	60 mm	24,95
	65 mm	28,10
	70 mm	32,70
	75 mm	35,80
	> 75 mm	71,25

bij verzonken gaten geldt 100 % toeslag

Minimum tarief voor handmatig of CNC slijpwerk/bewerking bedraagt per ruit	38,00
---	--------------



BESTELLIJST



van der ham

uw glas, onze wereld

Diverse rekenmodellen

Tafelblad 10 mm 80 x 120 met pp-geslepen randen en 4 ronde hoeken R=50 mm

Floatglas 10 mm	0,80 x 1,20 x 137,60	133,75
Slijpen	4,00 m1 x 10,45	41,80
Ronde hoeken R=50	4 x 8,40	33,60
	totaal	209,15
	Exclusief EnergieToeslag	

Spiegel 6 mm 60 x 100 met bovenzijde toog, rondom pp en facet geslepen 35 mm

Spiegel 6 mm	0,60 x 1,02 x 112,05 + toeslag 80%	123,44
Slijpen pp	3,20 m1 x 5,25 + toeslag 80%	30,24
Facet slijpen	3,20 m1 x 19,10 + toeslag 80%	110,02
	totaal	263,70
	Exclusief EnergieToeslag	

Tafelblad 8 mm 80 x 60, model ovaal, pp-geslepen en facetgeslepen 25 mm

Floatglas 8 mm	0,80 x 0,60 x 104,50 + toeslag 100%	101,57
Slijpen pp	2,80 m1 x 6,75 + toeslag 100%	37,80
Facet slijpen	2,80 m1 x 26,50 +toeslag 100%	121,80
	totaal	261,17
	Exclusief EnergieToeslag	

[De EnergieToeslag is een aparte toeslag die per kilogram glas berekend wordt bovenop de glasprijs]

Voor de berekening van de oppervlakte worden breedte en hoogte naar boven afgerond op door 3 deelbare volle cm maten. De zogeheten 3-maat. Bij de oppervlakteberekening gaat men bovendien uit van een minimale oppervlakte per eenheid. Deze oppervlakte is per onderdeel vermeld in de prijslijst. Bij een model gaat men bij de berekening uit van de kleinste rechthoek waar dit model in zou passen.





van der ham

uw glas, onze wereld

hoofdstuk
isolatieglas

4

Isolatieglas

Oppervlakteberekening : voor de berekening van het oppervlak worden breedte en hoogte naar boven afgerond op, door drie deelbare hele cm-maten, ofwel veelvouden van drie.

Minimale oppervlakte per eenheid bedraagt 0,65 m².

Bij eenheden isolerend dubbelglas afwijkend van de rechthoek of vervaardigd naar model geldt als basis voor de berekening de kleinst omsluitende rechthoek, waarbij ook hier op volle, door drie deelbare centimeters wordt afgerond. De aldus gevonden prijs dient met de toeslag voor modelruiten te worden verhoogd

Standaard afmetingen waarvoor bijgaande prijzen gelden zijn 2500 x 3200 mm en de betreffende ruiten mogen maximaal 220 kg per stuk wegen.

Voor eenheden met een zijde > 3200 of twee zijden > 2500 en/of zwaarder dan 220 kg geldt een prijs op aanvraag.

Beschikbare spouwdiktes zijn 6-8-10-12-13-14-15-16-18-20-24 mm.

Toeslag spouw 20 en 24 mm bedraagt 10 %.

Zwarte warm-edge afstandshouders tegen meerprijs verkrijgbaar in 8 - 10 - 12 - 14 - 15 -16 - 18 en 20mm.

Neem onvoorwaardelijk de beglazingsvoorschriften in acht. De klant blijft zelf verantwoordelijk voor het uitvoeren van de NEN-norm 2608 en 3569 met betrekking tot de diktebepaling en veiligheid. Afwijkingen van deze norm, ook al worden deze geaccepteerd door de fabrikant zijn voor verantwoording van de opdrachtgever.

Plaatsing dient te geschieden volgens de **NPR 3577** welke u [hier](#) kunt downloaden.

Het isolatieglas wordt door ons zoveel mogelijk op glasbokken bij u afgeleverd, deze bokken worden gratis ter beschikking gesteld door de fabrikant. Hier staat echter wel tegenover dat deze zo spoedig mogelijk moeten worden leeg gemeld en niet als magazijn-opslagrek mogen worden gebruikt. Indien een glasbok niet na 30 dagen geretourneerd is, zal hiervoor huur in rekening worden gebracht. Als een glasbok verloren gaat (verlies, diefstal of vernieling) zal deze eveneens bij de afnemer in rekening worden gebracht. Bij aflevering rechtstreeks op de bouw of willekeurige opslag buiten, dient u het glas, en dat geldt met name voor de HR-beglazing, af te dekken tegen de zon. Doet u dit niet is de kans groot dat er een thermische breuk in het glas ontstaat. Glasbreuk valt uiteraard niet onder de garantie. Het beplakken van de ruiten (al of niet geplaatst) alsmede gedeeltelijk verduisteren met bijvoorbeeld lamellen kan eveneens lijden tot thermische breuk.

De fabrieksgarantieperiode voor isolatieglas bedraagt tien jaar.

Op de volgende samenstellingen is echter geen garantie van toepassing.

isolatieglas gecombineerd met:

- figuurglas
- glas in lood
- kruisroeden / weenseroeden
- verder alles wat geen glad oppervlak heeft.

Bij het opgeven van eventuele garantieruiten is het belangrijk de soort, nummer, datum en afmeting te vermelden. Deze zijn over het algemeen terug te vinden in de spouw van de ruit.

Bestellijsten zullen, indien gewenst, aan u ter beschikking worden gesteld.

Bestelformulier is ook beschikbaar op de website www.hamglas.nl



U-waarden tabel Nowak Glas

spouw- breedte	Isolatieglas Standaard	Isolatie glas Silverstar EN 2 plus HR (++)	Isolatieglas Silverstar Select 74/42	Isolatieglas Combi Neutral 61/32
	lucht	argon	argon	argon

6	3,3	2,0	1,9	1,9
8	3,1	1,7	1,6	1,6
10	2,9	1,4	1,4	1,4
12	2,8	1,3	1,2	1,2
13	2,8	1,2	1,1	1,1
15	2,7	1,1	1,0	1,0
20	2,7	1,1	1,1	1,1

LTA	82%	82%	75%	62%
ZTA	78%	64%	42%	34%

U-waarden tabel Semco Glas

spouw- breedte	Isolatieglas Standaard	Isolatie glas Semco Star S HR (++)	Isolatieglas Semco Klima 700	Isolatieglas Semco Klima 600
	lucht	argon	argon	argon

6	3,3	2,0	1,9	1,9
8	3,1	1,7	1,6	1,6
10	2,9	1,4	1,4	1,4
12	2,8	1,3	1,2	1,2
13		1,2	1,1	1,1
15	2,7	1,1	1,0	1,0
20	2,7	1,1	1,1	1,1

LTA	82%	80%	67%	60%
ZTA	78%	62%	35%	30%

U-waarde:

De U-waarde, voorheen de K-waarde geeft de warmtedoorgang (warmte verlies) door het glas aan, gemeten in het midden van de beglazing. Deze waarde wordt uitgedrukt in W/m²K

LTA-waarde:

De lichttoetredingsfactor toont het percentage licht, dus zichtbare stralen, dat door de beglazing wordt doorgelaten.

ZTA-waarde (g-waarde):

De g-waarde, voorheen ZTA-waarde, wordt ook wel de zonnetoetredingsfactor genoemd. Hoe lager de g-waarde hoe minder zonnewarmte er dus in de woning binnenkomt.



Isolerend dubbelglas, standaard.

spouw	U-waarde
6	3,3
8	3,2
10	3,0
12	2,9
13	2,9
15	2,8
20	2,8

Op basis van opbouw 4-4		
LTA-waarde		82%
ZTA-waarde		78%

Spouvvulling : lucht.

		euro p/m ²
Isolatieglas	4-4	111,25
Isolatieglas	4-5	116,25
Isolatieglas	4-6	130,00
Isolatieglas	4-8	151,20
Isolatieglas	4-10	174,30
Isolatieglas	5-5	121,25
Isolatieglas	5-6	135,00
Isolatieglas	5-8	156,20
Isolatieglas	5-10	179,30
Isolatieglas	6-6	148,75
Isolatieglas	6-8	169,95
Isolatieglas	6-10	193,05
Isolatieglas	8-8	191,15
Isolatieglas	8-10	214,25

HR++, 1.1 warmte-reflecterend, isolerend dubbel glas, gasgevuld

spouw	U-waarde	
6	2,0	HR
8	1,7	HR
10	1,4	HR +
12	1,3	HR +
13	1,2	HR ++
15	1,1	HR ++
20	1,1	HR ++

Op basis van opbouw 4#-4		
LTA-waarde		82%
ZTA-waarde		64%

Coating op zijde 3.
Spouvvulling : argon.

		euro p/m ²
Isolatieglas 1.1 argon gasgevuld	4-#4	114,75
Isolatieglas 1.1 argon gasgevuld	5-#4	119,75
Isolatieglas 1.1 argon gasgevuld	6-#4	133,50
Isolatieglas 1.1 argon gasgevuld	8-#4	154,70
Isolatieglas 1.1 argon gasgevuld	10-#4	177,75
Isolatieglas 1.1 argon gasgevuld	4-#5	131,10
Isolatieglas 1.1 argon gasgevuld	5-#5	136,10
Isolatieglas 1.1 argon gasgevuld	6-#5	149,85
Isolatieglas 1.1 argon gasgevuld	5-#6	148,85
Isolatieglas 1.1 argon gasgevuld	6-#6	162,60
Isolatieglas 1.1 argon gasgevuld	8-#6	183,80
Isolatieglas 1.1 argon gasgevuld	10-#6	206,90
Isolatieglas 1.1 argon gasgevuld	6-#8	190,45
Isolatieglas 1.1 argon gasgevuld	8-#8	211,80
Isolatieglas 1.1 argon gasgevuld	10-#8	234,90
Isolatieglas 1.1 argon gasgevuld	10-#10	277,50

Standaard afmetingen waarvoor prijzen gelden zijn 2500 x 3200 mm. en de betreffende ruiten mogen maximaal 220 kg per stuk wegen.
Voor eenheden met één zijde > 3200 of twee zijden > 2500 en/of zwaarder dan 220 kg, geldt een prijs op aanvraag.

Prijzen zijn exclusief EnergieToeslag



BESTELLIJST



van der ham

uw glas, onze wereld

HR++, 1.0 warmte-reflecterend, isolerend dubbel glas, gasgevuld

spouw	U-waarde	
12	1,2	HR ++
14	1,1	HR ++
15	1,0	HR ++
16	1.0	HR ++

Op basis van opbouw 4#-4	
LTA-waarde	76%
ZTA-waarde	54%

Coating op zijde 3.
Spouwvulling : Argon.

Prijzen voor onderstaande voorbeeld samenstellingen zijn op aanvraag.

Isolatieglas 1.0 argon gasgevuld	4-#4
Isolatieglas 1.0 argon gasgevuld	5-#4
Isolatieglas 1.0 argon gasgevuld	6-#4
Isolatieglas 1.0 argon gasgevuld	8-#4
Isolatieglas 1.0 argon gasgevuld	10-#4
Isolatieglas 1.0 argon gasgevuld	5-#6
Isolatieglas 1.0 argon gasgevuld	6-#6
Isolatieglas 1.0 argon gasgevuld	8-#6
Isolatieglas 1.0 argon gasgevuld	10-#6

euro p/m ²
128,05
133,05
146,80
168,00
191,10
167,45
181,20
202,40
225,50

HR++, warmte-reflecterend, isolerend driedubbel glas, gasgevuld.

spouw		U-waarde	
10	10	0,8	HR ++
12	12	0,7	HR ++
14	14	0,6	HR ++
16	16	0,6	HR ++

Op basis van opbouw 4#-4-#4	
LTA-waarde	75%
ZTA-waarde	52%

Coating op zijde 2 en 5.
Spouwvulling : Argon.

In verband met risico op thermisch breuk is het aan te bevelen tegen meerprijs de middenruit gehard uit te voeren.

Prijzen voor onderstaande voorbeeld samenstellingen zijn op aanvraag. Opbouw is afhankelijk van de grootte van de ruit. Dat geldt ook voor de dikte van de middenruit.

Isolatieglas Triple, Argon gasgevuld	4#-4-#4
Isolatieglas Triple, Argon gasgevuld	4#-4-#5
Isolatieglas Triple, Argon gasgevuld	4#-4-#6
Isolatieglas Triple, Argon gasgevuld	5#-5-#5
Isolatieglas Triple, Argon gasgevuld	5#-5-#6
Isolatieglas Triple, Argon gasgevuld	6#-5-#6
Isolatieglas Triple, Argon gasgevuld	6#-6-#6
Isolatieglas Triple, Argon gasgevuld	6#-6-#8
Isolatieglas Triple, Argon gasgevuld	4#-4-#33.1
Isolatieglas Triple, Argon gasgevuld	5#-4-#33.1
Isolatieglas Triple, Argon gasgevuld	33.1#-4-#33.1
Isolatieglas Triple, Argon gasgevuld	33.1#-5-#33.1
Isolatieglas Triple, Argon gasgevuld	44.1#-5-#44.1
Isolatieglas Triple, Argon gasgevuld	44.2#-6-#44.2

euro p/m ²
170,55
186,90
199,65
208,25
221,00
233,75
247,50
275,50
263,40
258,05
312,85
317,85
374,35
426,70

Standaard afmetingen waarvoor prijzen gelden zijn 2500 x 3200 mm. en de betreffende ruiten mogen maximaal 220 kg per stuk wegen. Voor eenheden met één zijde > 3200 of twee zijden > 2500 en/of zwaarder dan 220 kg, geldt een prijs op aanvraag.

Prijzen zijn exclusief EnergieToeslag



BESTELLIJST



van der ham

uw glas, onze wereld

Toeslagen zonwerende Isopane beglazingen

omschrijving		dikte	euro p/m ²
Silverstar Select	74/42	6 mm	124,35
Silverstar Select	74/42	8 mm	165,50
combi neutral	51/26	6 mm	124,35
combi neutral	61/32	6 mm	124,35
combi neutral	70/35	6 mm	124,35
Klima 600		6 mm	124,35
Klima 700		6 mm	124,35

Coating moet op zijde 2 worden toegepast.

Deze toeslagen zijn uitsluitend toe te passen op de basisprijzen HR++

Toeslagen diverse overige zonwerende beglazingen

			euro p/m ²
stopsol supersilver blank		6 mm	114,50
stopsol supersilver grijs		6 mm	161,10
stopsol supersilver blauw		6 mm	191,05
antelio blank		6 mm	114,50
antelio groen		6 mm	op aanvraag
antelio zilver		6 mm	op aanvraag
stopsol supersilver blank gehard		6 mm	202,70
stopsol supersilver grijs gehard		6 mm	251,85
stopsol supersilver blauw gehard		6 mm	274,30
antelio blank gehard		6 mm	201,00
antelio groen gehard		6 mm	op aanvraag
antelio zilver gehard		6 mm	op aanvraag

Prijzen zijn exclusief EnergieToeslag



BESTELLIJST



van der ham

uw glas, onze wereld

ISOPANE Silence, geluidwerend isolatieglas

type aanduiding	U-waarde	opbouw	euro p/m ²
Dikte / Rw(dB)			
WS 26/36	1,1	6-16 Ar-#4	133,55
WS 28/37	1,1	8-16 Ar-#4	154,75
WS 30/38	1,1	10-16 Ar-#4	177,75
WS 34/39	1,1	10-20 Ar-#4	195,95
WS 32/40	1,1	10-16 Ar-#6	206,80
WS Safe 31/40	1,1	44.2-16 Ar-#6	240,70
WS Safe 33/38	1,1	44.2-16 Ar-#8	268,65
WS Safe 37/41	1,1	66.2-16 Ar-#8	352,05
WS Safe 37/44	1,1	66.2 SI-16 Ar-#8	475,95
WS 26/37	1,1	Gelaagd-SI 33.1-16 Ar-#4	264,50
WS 28/39	1,1	Gelaagd-SI 44.1-16 Ar-#4	284,35
WS 28/40	1,1	Gelaagd-SI 33.1-16 Ar-#6	273,95
WS 30/42	1,1	Gelaagd-SI 44.1-16 Ar-#6	312,55
WS 34/42	1,1	Gelaagd-SI 33.1-20 Ar-#8	297,10
WS 34/43	1,1	Gelaagd-SI 44.1-20 Ar-#6	321,75
WS 32/44	1,1	Gelaagd-SI 33.1-16 Ar-#10	331,60
WS 36/44	1,1	Gelaagd-SI 44.1-20 Ar-#8	341,15
WS 34/45	1,1	Gelaagd-SI 44.1-16 Ar-#10	353,60
WS 40/45	1,1	Gelaagd-SI 44.1-24 Ar-#8	346,20
WS 34/46	1,1	Gelaagd-SI 55.1-16 Ar-gelaagd-SI #44.1	467,40
WS 42/46	1,1	Gelaagd-SI 66.1-24 Ar-#6	379,90
WS 42/47	1,1	Gelaagd-SI 44.1-24 Ar-#10	359,40
WS 37/47	1,1	Gelaagd-SI 66.2-16 Ar-gelaagd-SI #44.2	496,40
WS 41/48	1,1	Gelaagd-SI 66.2-20 Ar-gelaagd-SI #44.2	504,80
WS 45/50	1,1	Gelaagd-SI 66.2-24 Ar-gelaagd-SI #44.2	516,00
WS 49/52	1,1	Gelaagd-SI 86.2-24 Ar-gelaagd-SI #46.2	582,80

Prijzen zijn exclusief EnergieToeslag

De geluidsisolatie van een beglazing kan op verschillende manieren worden aangegeven.

a) de Rw-waarde (dB) : deze wordt berekend volgens de Duitse norm DIN 52210 die vrijwel overeenkomt met de diverse internationale normen. Deze norm wordt meestal toegepast als referentie voor de berekening van de geluidswaarden van spoorwegverkeer of voor overwegend scherpe geluidsbronnen.

b) de Ra-waarde dB(A): waarde van de geluidsreductie, die het niveau van de geluidsisolatie aangeeft op basis van het type geluid en de gevoeligheid van het menselijk oor.



BESTELLIJST



van der ham

uw glas, onze wereld

ISOPANE geluidswerend			Technische waardes			
Product	Opbouw	buiten/spouw/binnen	Ra,v	Ra,l	Ra,r	Rw
			verkeer	lucht	rail	
			dB(A)	dB(A)	dB(A)	dB

WS	26/36	6-16 Ar-#4	29	31	36	36
WS	28/37	8-16 Ar-#4	30	32	37	37
WS	30/38	10-16 Ar-#4	31	33	37	38
WS	34/39	10-20 Ar-#4	32	34	38	39
WS	32/40	10-16 Ar-#6	34	37	39	40
WS Safe	31/40	44.2-16 Ar-#6	34	36	39	40
WS Safe	33/38	44.2-16 Ar-#8	32	35	38	38
WS Safe	37/41	66.2-16 Ar-#8	37	39	40	41
WS Safe	37/44	66.2 SI-16 Ar-#8	37	41	44	44
WS	26/37	Gel.-SI 33.1-16 Ar-#4	32	33	38	37
WS	28/39	Gel.-SI 44.1-16 Ar-#4	32	34	39	39
WS	28/40	Gel.-SI 33.1-16 Ar-#6	33	35	40	40
WS	30/42	Gel.-SI 44.1-16 Ar-#6	35	37	42	42
WS	34/42	Gel.-SI 33.1-20 Ar-#8	35	38	43	42
WS	34/43	Gel.-SI 44.1-20 Ar-#6	35	39	44	43
WS	32/44	Gel.-SI 33.1-16 Ar-#10	37	40	44	44
WS	36/44	Gel.-SI 44.1-20 Ar-#8	36	40	44	44
WS	34/45	Gel.-SI 44.1-16 Ar-#10	38	42	46	45
WS	40/45	Gel.-SI 44.1-24 Ar-#8	37	41	45	45
WS	34/46	Gel.-SI 55.1-16 Ar-gel.-SI #44.1	39	42	46	46
WS	42/46	Gel.-SI 66.1-24 Ar-#6	38	42	46	46
WS	42/47	Gel.-SI 44.1-24 Ar-#10	40	44	47	47
WS	37/47	Gel.-SI 66.2-16 Ar-gel.-SI #44.2	38	43	47	47
WS	41/48	Gel.-SI 66.2-20 Ar-gel.-SI #44.2	39	44	49	48
WS	45/50	Gel.-SI 66.2-24 Ar-gel.-SI #44.2	41	46	50	50
WS	49/52	Gel.-SI 86.2-24 Ar-gel.-SI #46.2	45	49	53	52

van alle bovengenoemde samenstellingen zijn geluidsrapporten beschikbaar



BESTELLIJST



van der ham

uw glas, onze wereld

diverse toeslagen, let op, allen netto prijzen !

		euro
Meerprijs Argon-gasvulling	prijs p/m²	6,45
Meerprijs UV-afdichting	→ prijs p/m¹	5,45
Meerprijs zwembad afdichting - minimale randafdichting is 17 mm - vereiste sponningdiepte is 23 mm	→ prijs p/m¹	6,10
Vuilafstotende coating floatglas	prijs p/m²	29,10
Verjongen (stufte), overstekend buitenblad	→ prijs p/ruit	29,10
Zwarten (siliconiseren), overstekend buitenblad	→ prijs p/ruit	9,70



BESTELLIJST



van der ham

uw glas, onze wereld

toeslag figuurglas (op deze combinatie is geen komokeur of garantie van toepassing)

		euro p/m ²
groep	A	57,85
groep	B	87,25
groep	C	106,50
groep	D	134,90
groep	E	157,80
groep	F	201,20

groep A

blank cathedraal Duits
byzantijn fijn
byzantijn grof
crepi 4 mm
nylon
waterdrup

groep C

brute 6/7 mm
chinchilla blank
crepi 6 mm
delta blank
mastercarre 4 mm
masterpoint 4 mm

groep E

alt deutsch "K" blank
master carre 6 mm !!
master ligne 4 mm !!

groep B

brute 3/4 mm
canale blank
niagara blank
gussantiek blank
silvit blank

groep D

gothic blank
canale mat blank
delta mat blank

groep F

alt deutsch "K" brons !!
ijsbloemen glas !!
cotswold !!
moire !!
bamboo blank !!
cathedraal geel (donker) !!
gussantiek geel (donker) !!
niagara brons (victoria) !!
niagara mat blank !!
silvit brons!!
chinchilla brons 4 mm

Prijzen zijn exclusief EnergieToeslag

De figuur glassoorten aangeduid met !! zijn niet voorradig bij isolatieglas fabrikanten. Wij moeten deze glassoorten zelf snijden en meegeven aan de fabriek. Graag rekening houden met een levertijd van ca. 2 werkweken!



BESTELLIJST



van der ham

uw glas, onze wereld

toeslag draadglas

	euro p/m ²
draadglas "N"	83,90
draadglas "E"	122,75
spiegeldraadglas	429,55

toeslag gelaagd glas

		euro p/m ²	
gelaagd	33.1	56,25	
Gelaagd	33.1 brons	156,85	
gelaagd	33.1 mat	112,10	
gelaagd	33.1# HR coating 1.1	(op basis van iso 1.1 4#-4)	71,15
gelaagd	33.1# HR coating 1.0	(op basis van iso 1.0 4#-4)	83,30
gelaagd	33.2	75,55	
gelaagd	33.2 mat	135,95	
gelaagd	33.2# HR coating 1.1	(op basis van iso 1.1 4#-4)	89,50
gelaagd	44.1	78,40	
gelaagd	44.1 mat	Vervallen	
gelaagd	44.1# HR coating 1.1	(op basis van iso 1.1 4#-4)	99,40
gelaagd	44.2	96,70	
gelaagd	44.2 mat	158,00	
gelaagd	44.2# HR coating 1.1	(op basis van iso 1.1 4#-4)	118,70
gelaagd	44.2# HR coating 1.0	(op basis van iso 1.0 4#-4)	130,80
gelaagd	44.4	151,10	
gelaagd	44.2 waarvan 1-zijde crepi 4 mm	220,95	
gelaagd	44.2 waarvan 1-zijde chinchilla blank 4 mm	256,95	
gelaagd	44.2 waarvan 1-zijde mastercarre 4 mm	239,40	
gelaagd	55.2	144,30	
gelaagd	55.2# HR coating 1.1	(op basis van iso 1.1 4#-4)	167,00
gelaagd	66.2	180,40	
gelaagd	66.2# HR coating 1.1	(op basis van iso 1.1 4#-4)	201,45
Gelaagd	66.4	251,20	

Prijzen zijn exclusief EnergieToeslag

Standaard afmetingen waarvoor bovenstaande prijzen gelden zijn 2500 x 3200 mm. en de betreffende ruiten mogen maximaal 220 kg per stuk wegen. Voor eenheden met één zijde > 3200 of twee zijden > 2500 en/of zwaarder dan 220 kg, geldt een prijs op aanvraag .



BESTELLIJST

toeslag gekleurd floatglas

		euro p/m ²
floatglas brons, grijs	4 mm	62,15
floatglas brons, grijs, groen	6 mm	94,80
floatglas blauw	6 mm	146,45

toeslag gehard floatglas

		euro p/m ²
floatglas gehard blank	4 mm	62,91
	5 mm	81,90
	6 mm	100,70

toeslag gehard floatglas gekleurd

		euro p/m ²
floatglas gehard, brons, grijs	4 mm	91,60
floatglas gehard, brons, grijs, groen	6 mm	139,55

toeslag etsglas/satinato

		euro p/m ²
etsglas blank	4 mm	108,95
etsglas blank	6 mm	146,55

Prijzen zijn exclusief EnergieToeslag



BESTELLIJST

toeslagen kruisroeden

prijs geldt per vakje

			euro
breedte 18 mm	standaard	Wit	9,80
		Cremé Wit	9,80
			9,80
breedte 26 mm	standaard	Wit	9,80
		Creme	9,80
breedte 45 mm	standaard	Wit	15,25
		Creme	15,25
			15,25
			15,25
Andere kleuren op aanvraag!			
Voor combinatiemogelijkheid geldt een toeslag op aanvraag! Alleen bij 26 mm.			
Weense roeden /Wiener Sprossen, roeden gemaakt van afstandshouder, verkrijgbare breedtes 15-20-24-30 mm			9,80
35-40-45-50 mm			17,10
Eventueel strokend maken van zowel kruisroeden als weense roeden: prijs per aanpassing netto			20,70

Minimale spouwbreedte 12 mm.

Bij het inbouwen van de kruisroeden en weense roeden veranderen de functiewaarden van het isolatieglas. Bij HR en geluidwerende beglazing met kruisroeden gelden de normale testrapporten niet meer. Komokeur en garantie zijn dan niet langer van toepassing. Indien nadrukkelijk gewenst bij de bestelling, kunnen er viltplaatjes of transparante afstandhouders geplaatst worden. LET OP; geen garantie op verschuiven of verkleuren van deze plaatjes alsmede het "klapperen" van de roeden in de spouw.

Op de toeslagen kruisroeden is een aparte kortingstabel van toepassing



Voor de berekening van een isolatieruit voorzien van een afwijkende tegenruit vermeldt in de hierna volgende prijsbladen gaat men uit van het volgende principe:

Men hanteert als basis een 4 mm ruit, indien HR+ of HR++ hanteert men 4 mm gecoat als basis.

Voorbeeld 1:	Isolatieglas 4 – 12 – gussantiek blank.		
	Iso 4 - 4		111,25
	Toeslag figuurglas cat. B		87,25
			<hr/>
	totaal		198,50 p/m ²
Voorbeeld 2:	Isolatieglas 5 – 6 – gelaagd 4.4.2.		
	Iso 4 - 5		116,25
	Toeslag 4.4.2		96,70
			<hr/>
	totaal		212,95 p/m ²
Voorbeeld 3:	Isolatieglas HR++ 5# - 8 - spiegelraadglas.		
	Iso HR++ 4 - #5		119,75
	Toeslag spiegelraadglas		429,55
			<hr/>
	totaal		549,30 p/m ²
Voorbeeld 4:	Isolatieglas 4.4.2 gelaagd glas – 15 – 4.4.2 gelaagd glas.		
	Iso 4 - 4		111,25
	Toeslag 4.4.2		96,70
	Toeslag 4.4.2		96,70
			<hr/>
	totaal		304,65 p/m ²
Voorbeeld 5:	Isolatieglas HR++ 3.3.1# - 12 - 5. Bij een HR++ aanduiding op gelaagd glas, uitgaan van een basisprijs HR++		
	Iso HR++ 5 - #4		119,75
	Toeslag 3.3.1. HR gecoat		71,15
			<hr/>
	totaal		190,90 p/m ²
Voorbeeld 6:	Isolatieglas 4.4.2 gelaagd glas – 10 – niagara blank.		
	Iso 4 - 4		111,25
	Toeslag figuurglas cat. B		87,25
	Toeslag 4.4.2		96,70
			<hr/>
	totaal		295,20 p/m ²

Prijzen zijn exclusief EnergieToeslag



LTA/ZTA-waarden tabel

isolatieglas HR Silverstar Neutral 6-16-6				
zijde 1		zijde 2		
LTA-waarde	ZTA-waarde	LTA-waarde	ZTA-waarde	U-waarde

stopsol supersilver blank 6 mm	58	48	-	-	1,2
stopsol supersilver grijs 6 mm	-	-	28	30	1,2
stopsol supersilver blauw 6 mm	-	-	36	27	1,2

antelio blank 6 mm	39	36	-	-	1,2
antelio groen 6 mm	-	-	47	30	1,2
antelio zilver 6 mm	58	47	-	-	1,2

isolatieglas zonwerend 4-15-6 SS/Klima				
zijde 1		zijde 2		
LTA-waarde	ZTA-waarde	LTA-waarde	ZTA-waarde	U-waarde

isopane silverstar select 74/42	-	-	74	42	1,0
Isopane combi neutral 70/35			70	37	1,0
isopane combi neutral 61/32	-	-	61	34	1,0
isopane combi neutral 51/26	-	-	51	28	1,0
	-	-			
Semco Klima 700	-	-	68	37	1,0
Semco Klima 600	-	-	60	30	1,0

De zonwerende ruit moet gehard worden indien de absorptiewaarde boven de 50% ligt. Deze waarde geeft aan de mate van warmte opname die uiteindelijk tot een thermische breuk kan leiden.

LTA-waarde:

De lichttransmissiefactor, het percentage zichtbaar licht dat doorgelaten wordt door het glas. De LTA waarde Wordt uitgedrukt in %.

ZTA-waarde:

De zontoetredingsfactor, het percentage van de direct doorgelaten zonne-energie plus het percentage van de na absorptie naar binnen doorgelaten energie. De LTA-waarde wordt uitgedrukt in %.

Uit de opgave van deze cijfers kunnen geen rechten worden ontleent of aansprakelijkheid worden opgelegd aan de leverancier of fabrikant van de hierboven vermelde glassamenstellingen.



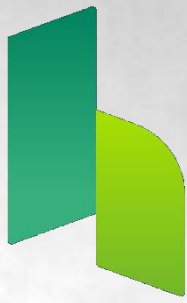

van der ham

uw glas, onze wereld

hoofdstuk 5
ventilatie-roosters

DucoTon 10 "ZR" ventilatieroosters

Lengtemaat

Anodic RAL

normaal

"ZR"

			euro	euro
1	t/m	500	88,42	98,67
501	t/m	600	102,25	114,55
601	t/m	700	116,09	130,44
701	t/m	800	129,93	146,33
801	t/m	900	143,77	162,22
901	t/m	1000	157,61	178,11
1001	t/m	1100	171,45	194
1101	t/m	1200	185,28	209,88
1201	t/m	1300	199,12	225,77
1301	t/m	1400	212,96	241,66
1401	t/m	1500	226,80	257,55
1501	t/m	1600	252,63	285,43
1601	t/m	1700	266,47	301,32
1701	t/m	1800	280,31	317,21
1801	t/m	1900	294,15	333,10
1901	t/m	2000	307,99	348,99
2001	t/m	2100	321,88	364,88
2101	t/m	2200	335,66	380,76
2201	t/m	2300	349,50	396,65
2301	t/m	2400	363,34	415,54
2401	t/m	2500	377,18	428,43
stangbediening p/st. tot 75,0 cm			13,50	13,50
koordbediening p/st.			9,04	9,04

voor meer informatie klik op de afbeelding

DucoTon 10

Geïsoleerd/reinigbaar/afneembaar rooster,
glasplaatsing, kalfplaatsing.

Capaciteit volumestroom in dm³/s. bij 1Pa - Qv = 10,3 dm³/s. per m¹.
Luchtgeluidsisolatie : Dn,e,A 26 dB(A).
Rq,A -3,9 dB(A).

Glasaf trek 80 mm.
Inbouwhoogte op glas 94 mm en met kalfprofiel 104 mm.
Glasgoot : 12 mm, 26 mm, 30 mm, en 34 mm
Kalfprofiel : 21 mm.

Voor RAL-kleur 9001 en 9010 geldt een toeslag van 8 %.
Overige RAL-kleuren prijs op aanvraag.

"ZR" is zelfregulerend (niet beschikbaar op goot 12 mm)



BESTELLIJST



van der ham

uw glas, onze wereld

DucoTon 18 ventilatieroosters

Lengtemaat

1	t/m	500
501	t/m	600
601	t/m	700
701	t/m	800
801	t/m	900
901	t/m	1000
1001	t/m	1100
1101	t/m	1200
1201	t/m	1300
1301	t/m	1400
1401	t/m	1500
1501	t/m	1600
1601	t/m	1700
1701	t/m	1800
1801	t/m	1900
1901	t/m	2000
2001	t/m	2100
2101	t/m	2200
2201	t/m	2300
2301	t/m	2400
2401	t/m	2500

stangbediening p/st. tot 75,0 cm
 koordbediening p/st.

DucoTon 18

Geïsoleerd/reinigbaar/afneembaar rooster,
 glasplaatsing, kalfplaatsing.

Capaciteit volumestroom in dm³/s. bij 1Pa - Qv = 18,5 dm³/s. per m¹.

Luchtgeluidsisolatie : Dn,e,A 24 dB(A).

Rq,A -4 dB(A).

Glasaf trek 120 mm.

Inbouwhoogte kalf 136 mm.

Glasgoot : 26 mm en 30 mm.

Kalfprofiel : 21 mm.

Voor RAL-kleur 9001 en 9010 geldt een toeslag van 8 %.

Overige RAL-kleuren prijs op aanvraag.

Anodic RAL

euro

103,33
119,28
135,21
151,15
167,09
183,03
198,97
214,90
230,84
246,78
262,72
290,81
306,75
322,69
338,63
354,67
370,51
386,45
402,39
418,32
434,25

13,50
9,04

voor meer informatie klik op de afbeelding



DucoTon 18



BESTELLIJST



van der ham

uw glas, onze wereld

DucoFlat 12 "ZR" ventilatieroosters

Lengtemaat

1	t/m	500
501	t/m	600
601	t/m	700
701	t/m	800
801	t/m	900
901	t/m	1000
1001	t/m	1100
1101	t/m	1200
1201	t/m	1300
1301	t/m	1400
1401	t/m	1500
1501	t/m	1600
1601	t/m	1700
1701	t/m	1800
1801	t/m	1900
1901	t/m	2000
2001	t/m	2100
2101	t/m	2200
2201	t/m	2300
2301	t/m	2400
2401	t/m	2500

Anodic RAL

"ZR"

euro
98,67
114,55
130,44
146,33
162,22
178,11
194
209,88
225,77
241,66
257,55
285,43
301,32
317,21
333,10
348,99
364,88
380,79
396,65
412,54
428,43
13,50
9,04

stangbediening p/st. tot 75,0 cm
 koordbediening p/st.

DucoFlat 12

Geïsoleerd/reinigbaar/afneembaar rooster,
 glasplaatsing, kalfplaatsing.

Capaciteit volumestroom in dm³/s. bij 1Pa - Qv = 11,55 dm³/s. per m¹.
 Luchtgeluidsisolatie : Dn,e,A 27 dB(A).
 Rq,A -2 dB(A).

Glasaf trek 80 mm.
 Inbouwhoogte op glas 95 mm en met kalfprofiel 105 mm.
 Glasgoot : 30 mm en 34 mm
 Kalfprofiel : 24 mm.

Voor RAL-kleur 9001 en 9010 geldt een toeslag van 8 %.
 Overige RAL-kleuren prijs op aanvraag.

"ZR" is zelfregulerend

voor meer informatie klik op de afbeelding

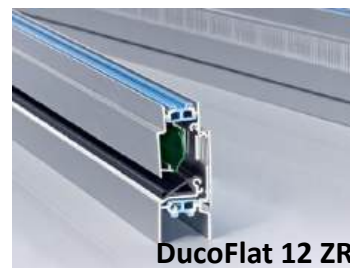

DucoFlat 12 ZR



BESTELLIJST



van der ham

uw glas, onze wereld

DucoKlep 15 "ZR" ventilatieroosters

Lengtemaat

Anodic RAL

			normaal	"ZR"
			euro	euro
1	t/m	500	88,42	98,67
501	t/m	600	102,25	114,55
601	t/m	700	116,09	130,44
701	t/m	800	129,93	146,33
801	t/m	900	143,77	162,22
901	t/m	1000	157,61	178,11
1001	t/m	1100	171,45	194
1101	t/m	1200	185,28	209,88
1201	t/m	1300	199,12	225,77
1301	t/m	1400	212,96	241,66
1401	t/m	1500	226,80	257,55
1501	t/m	1600	252,63	285,43
1601	t/m	1700	266,47	301,32
1701	t/m	1800	280,31	317,21
1801	t/m	1900	294,15	333,10
1901	t/m	2000	307,99	348,99
2001	t/m	2100	321,83	364,88
2101	t/m	2200	335,66	380,76
2201	t/m	2300	349,50	396,65
2301	t/m	2400	363,34	412,54
2401	t/m	2500	377,18	428,43
stangbediening p/st. tot 75,0 cm			13,50	13,50
koordbediening p/st.			9,04	9,04

voor meer informatie klik op de afbeelding

DucoKlep 15

Geïsoleerd/reinigbaar/afneembaar rooster,
glasplaatsing, kalfplaatsing.

Capaciteit volumestroom in dm³/s. bij 1Pa - Qv = 15 dm³/s. per m¹.
Luchtgeluidsisolatie : Dn,e,A 27 dB(A).
Rq,A -1,0 dB(A).

Glasftrek 80 mm.
Inbouwhoogte op glas 95 mm en met kalfprofiel 105 mm.
Glasgoot : 26 mm, 30 mm en 34 mm
Kalfprofiel : 20 mm en 24 mm.

Voor RAL-kleur 9001 en 9010 geldt een toeslag van 8 %.
Overige RAL-kleuren prijs op aanvraag.

"ZR" is zelfregulerend

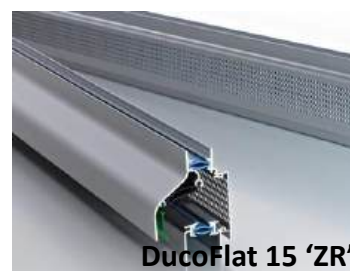

DucoFlat 15 'ZR'



BESTELLIJST



van der ham

uw glas, onze wereld

DucoSmart 60 ventilatieroosters

Lengtemaat

1	t/m	500
501	t/m	600
601	t/m	700
701	t/m	800
801	t/m	900
901	t/m	1000
1001	t/m	1100
1101	t/m	1200
1201	t/m	1300
1301	t/m	1400
1401	t/m	1500
1501	t/m	1600
1601	t/m	1700
1701	t/m	1800
1801	t/m	1900
1901	t/m	2000
2001	t/m	2100
2101	t/m	2200
2201	t/m	2300
2301	t/m	2400
2401	t/m	2500

stangbediening p/st. tot 75,0 cm
 koordbediening p/st.

Anodic RAL

euro
83,39
96,62
109,85
123,08
136,31
149,54
162,77
175,99
189,22
202,45
215,68
241,64
254,87
268,10
281,33
294,55
307,78
321,01
334,24
347,47
360,70
13,50
9,04

DucoSmart 60

Geïsoleerd/reinigbaar/afneembaar rooster,
 glasplaatsing.

Capaciteit volumestroom in dm³/s. bij 1Pa - Qv = 12,7 dm³/s. per m¹.
 Luchtgeluidsisolatie : Dn,e,A 29,4 dB(A).
 Rq,A +0,4 dB(A).

Glasaf trek 60 mm.
 Inbouwhoogte op glas 75 mm.
 Glasgoot : 26 mm, 30 mm, 34 mm en 38 mm.

Voor RAL-kleur 9001 en 9010 geldt een toeslag van 8 %.
 Overige RAL-kleuren prijs op aanvraag.

voor meer informatie klik op de afbeelding

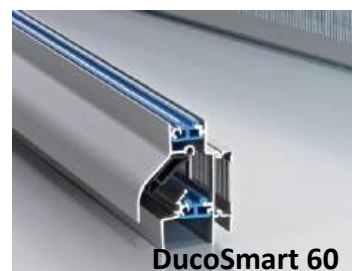

DucoSmart 60



BESTELLIJST



van der ham

uw glas, onze wereld

DucoLine 10/17/23 "ZR" ventilatieroosters

Lengtemaat

Anodic RAL

			normaal	"ZR"
			euro	euro
1	t/m	500	88,42	98,67
501	t/m	600	102,25	114,55
601	t/m	700	116,09	130,44
701	t/m	800	129,93	146,33
801	t/m	900	143,77	162,22
901	t/m	1000	157,61	178,11
1001	t/m	1100	171,45	194,00
1101	t/m	1200	185,28	209,88
1201	t/m	1300	199,12	225,77
1301	t/m	1400	212,96	241,66
1401	t/m	1500	226,80	257,55
1501	t/m	1600	252,63	285,43
1601	t/m	1700	266,47	301,32
1701	t/m	1800	280,31	317,21
1801	t/m	1900	294,15	333,10
1901	t/m	2000	307,99	348,99
2001	t/m	2100	321,83	364,88
2101	t/m	2200	335,66	80,76
2201	t/m	2300	349,50	396,65
2301	t/m	2400	363,34	412,54
2401	t/m	2500	377,18	428,43
stangbediening p/st. tot 75,0 cm			13,50	13,50
koordbediening p/st.			9,04	9,04

voor meer informatie klik op de afbeelding

DucoLine 10/17/23

ZR-uitvoering staat voor Zelf Regulerend

Geïsoleerd/reinigbaar/afneembaar rooster,
Glasplaatsing, kalfplaatsing.

Capaciteit volumestroom in dm³/s. bij 1Pa - Qv = 10,0 of 17,0 of 21,7 dm³/s. per m¹.
Luchtgeluidsisolatie : Dn,e,A 24,2 dB(A).
Rq,A -2,0 dB(A).

Glasaf trek 80 mm.
Inbouwhoogte op glas 100 mm en met kalfprofiel 120 mm.
Glasgoot : 26 mm, 30 mm en 34 mm.
Kalfprofiel : 20 mm en 25 mm.

Voor RAL-kleur 9001 en 9010 geldt een toeslag van 8 %.
Overige RAL-kleuren prijs op aanvraag.



BESTELLIJST



van der ham

uw glas, onze wereld

GlasMax 10/15/20 "ZR" ventilatieroosters

Lengtemaat

Anodic RAL

			normaal	"ZR"
			euro	euro
1	t/m	500	129,92	142,21
501	t/m	600	151,20	165,95
601	t/m	700	172,48	189,68
701	t/m	800	193,76	213,42
801	t/m	900	215,03	237,16
901	t/m	1000	236,31	260,89
1001	t/m	1100	257,59	284,63
1101	t/m	1200	278,87	308,37
1201	t/m	1300	300,15	332,10
1301	t/m	1400	321,43	355,84
1401	t/m	1500	342,71	379,58
1501	t/m	1600	363,98	403,31
1601	t/m	1700	385,26	427,05
1701	t/m	1800	406,54	450,78
1801	t/m	1900	427,82	474,52
1901	t/m	2000	449,10	498,26
2001	t/m	2100	479,88	531,50
2101	t/m	2200	501,16	555,23
2201	t/m	2300	522,44	578,97
2301	t/m	2400	543,72	602,71
2401	t/m	2500	564,27	626,44
stangbediening p/st. tot 75,0 cm			13,50	13,50
koordbediening p/st.			9,04	9,04

voor meer informatie klik op de afbeelding

GlasMax 10/15/20/25

ZR-uitvoering staat voor Zelf Regulerend

Geïsoleerd/reinigbaar/afneembaar rooster,
Glasplaatsing, kalfplaatsing.
Geluiddempend

Capaciteit volumestroom in dm³/s. bij 1Pa - Q_v = 14,5 of 20,5 of 23,6 dm³/s. per m¹.
Luchtgeluidsisolatie : D_{n,e,A} 31,5 of 30,4 of 29,1 dB(A).
Voor meer akoestische waarden, zie tabel fabrikant.

Glasaf trek 80 mm.
Inbouwhoogte op glas 97 mm en met kalfprofiel 120 mm.

Glasgoot : 26 mm, 30 mm, 34 en 38 mm.
Kalfprofiel : 20 mm en 25 mm.

Let op!!!! Op dit type rooster is niet de standaard kortingstructuur van toepassing.
Voor RAL-kleur 9001 en 9010 geldt een toeslag van 8 %.
Overige RAL-kleuren prijs op aanvraag.



GlasMax 'ZR'



BESTELLIJST



van der ham

uw glas, onze wereld



van der ham

uw glas, onze wereld

hoofdstuk 6
glaslatten en profielen

Glaslatten

glaslatten, eerste kwaliteit dark red meranti

2x wit gegrond, met * is ook op voorraad behandeld met pehaline

				euro p/m ¹
type	10-1	9x19		2,05
type	12-10	12x14	*	1,85
type	17-1	17x15	*	1,85
type	17-2	17x19	*	2,00
type	17-3	17x27	*	3,05
type	17-5	17x15 sp	*	1,85
type	17-6	17x19 sp	*	2,00
type	9-2	9x33	*	2,20
type	9-4	9x33 sp	3 mm *	2,20
type	12-2	12x33	*	2,50
type	12-5	12x33 sp	5 mm *	2,50
type	13-45	13x45		4,50
type	15-1	15x33 sp	7 mm	2,95

2x wit gegrond, met * is ook op voorraad behandeld met pehaline

type	venti-1	17x25	*	3,20
type	venti-2	20x25	*	3,55
type	venti-3	21x30	*	4,35
type	nl-15	sp 5x15		3,20
type	nl-20	sp 5x20		3,90
type	nl-25	sp 5x25		4,60
type	nl-30	sp 5x30		5,10
type	nl-35	sp 5x35	*	5,55
type	nl-40	sp 5x40		5,80
type	nl-45	sp 5x45	*	6,30
type	nl-50	sp 5x50		6,90
type	nl-55	sp 5x55		7,45
type	nl-60	sp 5x60		8,30
type	nl-65	sp 5x65		9,05

Bij afname van grotere hoeveelheden geldt onderstaande kortingstabel

Aluminium profielen

Aluminium profielen ten behoeve van beglazing iso, binnen of buiten.

Uitvoering: geanodiseerd, geboord en gesleufd

				Euro
type	DMR-723	geanodiseerd	lengte 6 m ¹	5,15
type	DMR-726B	geanodiseerd	lengte 6 m ¹	7,50
type	LU-G5	geanodiseerd	lengte 6 m ¹	7,60



BESTELLIJST



van der ham

uw glas, onze wereld



van der ham

uw glas, onze wereld

hoofdstuk **7**
beglazingsmaterialen

Beglazingsmateriaal

beglazingsband

PE-band op haspel

2 x 6 mm	500 m ¹ wit/grijs
3 x 6 mm	400 m ¹ wit/grijs
3 x 9 mm	400 m ¹ wit/grijs
4 x 9 mm	275 m ¹ wit/grijs
5 x 9 mm	150 m ¹ wit/grijs

euro
31,00
31,00
27,10
19,35
21,80

PE-band (zonder afdekfolie)

2 x 6 mm	schijf	25 m ¹ wit/grijs
2 x 9 mm	schijf	25 m ¹ wit/grijs
3 x 6 mm	schijf	25 m ¹ wit/grijs
3 x 9 mm	schijf	25 m ¹ wit/grijs
4 x 9 mm	schijf	25 m ¹ wit/grijs
2 x 9 mm	doos a	825 m ¹ wit/grijs
3 x 9 mm	doos a	825 m ¹ wit/grijs
4 x 9 mm	doos a	825 m ¹ wit/grijs
2 x 6 mm	doos a	1000 m ¹ wit/grijs
2 x 9 mm	doos a	1000 m ¹ wit/grijs
3 x 6 mm	doos a	1000 m ¹ wit/grijs
3 x 9 mm	doos a	1000 m ¹ wit/grijs
4 x 9 mm	doos a	1000 m ¹ wit/grijs

Euro
2,85
2,85
2,95
2,95
3,20
54,50
55,00
71,50
71,00
89,00
84,00
80,,00
92,00

kroonband op haspel

4 x 9 mm	125 m ¹	zwart
----------	--------------------	-------

Euro
55,10

keramische band (Kerafix 2000)

3 x 9 mm	schijf a	10 m ¹ wit
3 x 9 mm	schijf a	10 m ¹ zwart
4 x 9 mm	schijf a	10 m ¹ wit
4 x 9 mm	schijf a	10 m ¹ zwart

Euro
6,25
7,00
6,75
7,50

neopreen rubber band (niet zelfklevend)

4 x 50 mm	rol a	10 m ¹
-----------	-------	-------------------

Euro
48,18



BESTELLIJST



van der ham

uw glas, onze wereld

spiegeltape (dubbelzijdige kleefband)

			euro
1,0 x 19 mm	5 m ¹	p/rol	3,37
1,6 x 19 mm	5 m ¹	p/rol	3,69
1,0 x 15 mm	33 m ¹	p/rol	11,07
1,6 x 19 mm	33 m ¹	p/rol	14,66

kruisroedentape (dubbelzijdige kleefband)

			euro	
3 x 15 mm	wit	30 m ¹	p/rol	12,30
3 x 19 mm	wit/grijs	30 m ¹	p/rol	9,60
3 x 25 mm	wit/grijs	30 m ¹	p/rol	10,95
4 x 19 mm	wit/grijs	30 m ¹	p/rol	19,15
4 x 25 mm	wit	30 m ¹	p/rol	24,45

diverse spiegelbevestigingsmaterialen

set blinde ophanging klein (tot 0,80 m ²)	7,40
set blinde ophanging groot (tot 2,40 m ²)	13,80

spiegeldop 4608 (rozet) chroom	4,00
spiegeldop 4608 (rozet) rvs-effect	3,20



BESTELLIJST



van der ham

uw glas, onze wereld

Steun en stelblokjes

neopreen rubber blokjes

			euro
50 x 10 x 2	1000 stuks	NZK (niet zelfklevend)	24,00
50 x 10 x 3	1000 stuks	NZK (niet zelfklevend)	29,00
50 x 10 x 4	1000 stuks	NZK (niet zelfklevend)	36,50
50 x 10 x 3	500 stuks	ZK (zelf klevend)	25,00
50 x 10 x 4	500 stuks	ZK (zelf klevend)	30,00
50 x 10 x 5	500 stuks	ZK (zelf klevend)	38,00
50 x 20 x 5	100 stuks	(tbv neuslat, zelfklevend)	16,00
50 x 25 x 5	200 stuks	(tbv neuslat, zelfklevend)	26,50
100 x 22 x 2	200 stuks		26,20
100 x 22 x 3	200 stuks		28,85
100 x 22 x 4	200 stuks		32,10
100 x 22 x 5	200 stuks		44,90
100 x 26 x 2	200 stuks		30,75
100 x 26 x 3	200 stuks		34,00
100 x 26 x 4	200 stuks		37,25
100 x 26 x 5	200 stuks		40,50



BESTELLIJST



van der ham

uw glas, onze wereld

kunststof tunnel/raster blokjes

				euro
Ø 25 x 6	zwart	100 stuks	clip tbv neuslat	12,30
50 x 20 x 5	zwart	100 stuks	nagelbaar tbv neuslat	5,50
100 x 8 x 3	rood	100 stuks		4,05
100 x 17 x 2	blauw	100 stuks		4,50
100 x 17 x 3	rood	100 stuks		4,95
100 x 17 x 4	geel	100 stuks		5,40
100 x 17 x 7/4 keg	rood	100 stuks		7,95
100 x 22 x 1	wit	100 stuks		3,30
100 x 22 x 2	blauw	100 stuks		3,80
100 x 22 x 3	rood	100 stuks		4,05
100 x 22 x 4	geel	100 stuks		4,35
100 x 22 x 5	groen	100 stuks		4,65
100 x 22 x 6	zwart	100 stuks		5,35
100 x 22 x 8/4 keg	bruin	100 stuks		7,95
100 x 23 x 5/1 keg	wit	100 stuks		5,75
100 x 24 x 2	blauw	100 stuks		3,90
100 x 24 x 3	rood	100 stuks		4,30
100 x 24 x 4	geel	100 stuks		4,55
100 x 24 x 5	groen	100 stuks		4,85
100 x 24 x 6	zwart	100 stuks		5,45
100 x 26 x 1	wit	100 stuks		3,90
100 x 26 x 2	blauw	100 stuks		4,30
100 x 26 x 3	rood	100 stuks		4,60
100 x 26 x 4	geel	100 stuks		4,85
100 x 26 x 5	groen	100 stuks		5,45
100 x 26 x 5/1 keg	blauw	100 stuks		5,55
100 x 26 x 8/4 keg	zwart	100 stuks		6,75
100 x 30 x 1	wit	100 stuks		4,65
100 x 30 x 2	blauw	100 stuks		4,90
100 x 30 x 3	rood	100 stuks		5,00
100 x 30 x 4	geel	100 stuks		5,35
100 x 30 x 5	groen	100 stuks		6,30
100 x 30 x 10/5	groen	100 stuks		15,75
100 x 34 x 10/5	wit	100 stuks		19,50
100 x 42 x 10/5	zwart	100 stuks		28,50

Overige breedte en dikte zijn op
aanvraag verkrijgbaar.

brandwerende blokjes

			euro
80 x 10 x 4	prijs per stuk		1,00
80 x 12 x 4	prijs per stuk		1,00
80 x 18 x 4	prijs per stuk		1,10
80 x 22 x 4	prijs per stuk		1,20
80 x 26 x 4	prijs per stuk		1,20
80 x 29 x 4	prijs per stuk		1,20

Prijzen zijn netto.

Overige breedte en dikte zijn op aanvraag verkrijgbaar.



BESTELLIJST



van der ham

uw glas, onze wereld

Afdichtingsmateriaal

					euro
easyseal-plus	droog afmesbaar	creme	RAL 9001	koker 310 ml	8,30
easyseal-XPS	droog afmesbaar	wit	RAL 9010	koker 310 ml	6,80
easyseal-XPS	droog afmesbaar	bruin	RAL 8007	koker 310 ml	6,80
easyseal-XPS	droog afmesbaar	grijs	RAL 7004	koker 310 ml	6,80
easyseal-XPS	droog afmesbaar	zwart	RAL 9011	koker 310 ml	6,80
easyseal-XPS	droog afmesbaar	wit	RAL 9010	worst 600 ml	12,10
hybriseal 2PS	nat afmesbaar	wit/zwart/grijs		koker 290 ml	5,90
hybriseal 2PS	nat afmesbaar	wit/zwart/grijs		worst 600 ml	10,15
renoseal	elastische stoppasta	wit		koker 310 ml	8,35
renoseal	elastische stoppasta	wit		worst 600 ml	15,75
Ottoseal S94				koker 310 ml	9,35
MSP-allround	lijmkit/spiegelijm	wit/zwart		koker 290 ml	7,00
MSP-allround	Crystel			koker 290 ml	8,10
quadroseal	neutraal zuurvrij	transparant helder		koker 310 ml	7,00
quadroseal	neutraal zuurvrij	wit		koker 310 ml	7,00
quadroseal	neutraal zuurvrij	transparant grijs		koker 310 ml	7,00
quadroseal	neutraal zuurvrij	zwart		koker 310 ml	7,00

Andere Ral-kleuren op aanvraag per koker verkrijgbaar

Tritec TT2010	nat afmesbaar			Koker 290 ml	5,50
Tritec TT2010	nat afmesbaar			Worst 600 ml	8,40
Tritec TT2030	nat afmesbaar			Koker 290 ml	4,60
Tritec TT2030	nat afmesbaar			Worst 600 ml	7,85

sputmond koker 17,5 cm					0,75
sputmond koker draaibaar					0,70
sputmond koker vaste hoekadapter					2,10
sputmond worst groot renoseal					3,00

overig

stopverf de Zwaluw grijs 0,5 kg					3,50
stopverf EGO SB-11 grijs 5 kg					15,50

Alle bovenvermelde prijzen zijn netto.



BESTELLIJST



van der ham

uw glas, onze wereld

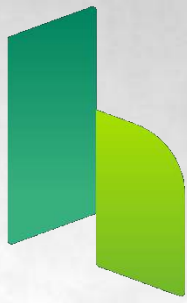

van der ham

uw glas, onze wereld

hoofdstuk 8
gehard glas

Gehard glas

Bouwglas

Minimale oppervlakte = 0,50 m² per eenheid
Standaard afgescherpte zijden
Levertijd circa 2 a 3 weken

Hardglas 8mm wordt standaard PP geslepen, dit wordt apart berekend.

Maximale afmeting, 280,0 x 600,0 cm, groter op aanvraag.
Minimale afmeting, 11,0 x 27,0 cm, minimale diagonaal 29,0 cm.
Maximale breedte: hoogte verhouding = 1:10

		euro p/m ²
floatglas blank gehard	4 mm	96,10
	5 mm	110,75
	6 mm	127,20
	8 mm	177,75
	10 mm	252,55
	12 mm	331,55
	15 mm	506,55
19 mm	681,30	
floatglas extra helder gehard	4 mm	149,60
	6 mm	205,10
	8 mm	282,40
	10 mm	403,35
	12 mm	494,85
brons grijs groen } floatglas gehard	4 mm	145,35
	6 mm	213,40
	8 mm	282,40
	10 mm	374,00
crepi gehard	4 mm	180,65
	6 mm	257,10
	8 mm	316,00
	10 mm	386,70
chinchilla gehard	4 mm	180,65
	8 mm	368,75
master carre,point gehard	4 mm	240,00
	6 mm	257,95
	8 mm	324,25
etsglas blank gehard	4 mm	180,65
	6 mm	205,10
	8 mm	256,50
	10 mm	332,15
	12 mm	444,60
etsglas extra helder gehard	4 mm	233,35
	6 mm	299,80
	8 mm	405,80
	10 mm	554,05
	12 mm	679,05



plat poli slijpwerk gehard glas

prijzen per m¹

		euro
rechtlijnig slijpwerk	4 mm	7,40
	5 mm	7,40
	6 mm	7,40
	8 mm	8,70
	10 mm	11,45
	12 mm	24,80
	15 mm	35,95
	19 mm	49,60
	verstekslijpen t/m 8 mm	41,70
	verstekslijpen 10 mm	61,05
verstekslijpen 12 mm	86,35	
verstekslijpen 15 mm	113,10	

Het slijpen van ronde- en kniphoeken word berekend volgens model toeslag, onderstaande treft u de toeslagen:

Rondehoeken

- Model 075 gehard toeslag 120%

Kniphoeken

- Model 010 gehard toeslag 60%



BESTELLIJST



van der ham

uw glas, onze wereld

facet slijpwerk gehard glas

euro

rechtlijnig facet slijpwerk

facetbreedte

10 mm
15 mm
20 mm
25 mm
30 mm
35 mm
40 mm
50 mm

42,40
42,40
42,40
42,40
42,40
45,50
51,20
65,65
28,65
31,80

- in de combinatie: 4 mm glas met 25 mm facet bedraagt slijpwerk
- in de combinatie: 6 mm glas met 35 mm facet bedraagt slijpwerk

voor modeltoeslagen, zie modellenlijst slijpwerk hardglas.

ronde hoeken facet slijpen tot R=100 per stuk
mogelijk vanaf R = 70 > R=100, zie modeltoeslagen

32,06

kniphoecken facet slijpen tot 100 x 100 mm
> 100 x 100, zie modeltoeslagen

31,05



BESTELLIJST



van der ham

uw glas, onze wereld

diverse bewerkingen gehard glas

		euro
omsloten uitsparing		124,70
rand uitsparing	< 50 x 50 mm	22,15
rand uitsparing	> 50 x 50 mm	50,20
hoekuitsparing	< 50 x 50 mm	17,00
hoekuitsparing	> 50 x 50 mm	39,00
stopcontactuitsparing	enkelvoudig	57,45
handgreep slijpen		22,15

gaten boren gehard glas

diameter	4 t/m 10 mm	9,60
	10 t/m 20 mm	12,30
	21 t/m 30 mm	16,40
	31 t/m 40 mm	19,15
	45 mm	27,35
	50 mm	31,45
	55 mm	36,85
	60 mm	43,70
	65 mm	49,15
	70 mm	57,25
	75 mm	62,75
	> 75 mm	124,70
ontlastingsboorgaten (diameter 25 mm)		16,40

bij verzonken gaten geldt 100 % toeslag.



BESTELLIJST



van der ham

uw glas, onze wereld

geëmailleerd glas

Geëmailleerd glas is gehard glas waarbij aan een zijde een poedercoating is aangebracht. Deze wordt bij een verhittingsproces ingebrand en wordt in feite één met het glas. Hierdoor is een ondoorzichtig emaille-laagje op de ruit ontstaan. De glassoort wordt over het algemeen gebruikt bij borstweringspanelen, al of niet gecombineerd met een achterlaag waardoor een geïsoleerde eenheid, het zogeheten "sandwichpaneel" ontstaat. Een dergelijk plaspaneel kan worden samengesteld uit zowel blank als gekleurd glas, en tevens is het mogelijk om reflecterend glas te laten verwerken tot geëmailleerd glaspaneel. Bijvoorbeeld stopsol wordt op deze manier veelvuldig toegepast.

De meest bekende merken in de markt zijn:

- Colorbel van Glaverbel
- Emalit van Saint-Roch
- Nowalit van Nowak Glas

De diverse fabrikanten beschikken meestal over een eigen kleurenkaart.

			standaard kleur
			Euro
geëmailleerd blank glas	6 mm	bruto	op aanvraag
geëmailleerd blank glas	8 mm	bruto	op aanvraag
geëmailleerd blank glas	10 mm	bruto	op aanvraag
dubbel-lakken tegen doorzicht	RAL 7037	netto	op aanvraag

Let op! Bij bestellingen onder 10 m² wordt 200,- netto instelkosten berekend

hoeveelheid groter dan 25 m ²	op aanvraag
geëmailleerd op extra helder blank glas	30% toeslag

De colorbel/emalitikleuren zijn te selecteren op de kleurenkaart. Verder zijn alle kleuren aan te duiden met RAL-nummers, overigens is het technisch niet mogelijk elke RAL-kleur te maken. Geringe kleurafwijkingen ten opzichte van de kleurenkaart kunnen ondanks uiterste zorgvuldigheid van de fabrikant voorkomen. De emaille zijde is niet geschikt als zichtzijde.

Prijzen voor afwijkende glasondergrond zoals brons floatglas, stopsol etc.. Geschieden op aanvraag.

Geëmailleerd glas kan bij een verlichte achtergrond strepen en wolkvorming vertonen. Deze eigenschappen zijn onvermijdbaar en zijn geen reden tot reclamatie. Om dit effect te voorkomen moet geëmailleerd glas altijd voor een dichte achtergrond geplaatst worden. Kleurafwijkingen ontstaan door of het basisglas en/of de emaille verf zijn niet uit te sluiten. Met name bij nalevering en monsters kan zich dit voordoen. Het is productie afhankelijk en derhalve als oorzaak voor reclamatie niet ontvankelijk. Om doorzicht te voorkomen kan men er voor kiezen om de ruit te laten "dubbel-lakken"

Levertijd : enigszins afhankelijk van de drukte bij de fabrieken, maar variërend van 3 tot 6 weken

Minimale oppervlakteberekening = 0,50 m² per eenheid.

Minimale afmeting standaard-gekleurd = 20,0 x 30,0 cm.

Maximale afmeting standaard-gekleurd = 200,0 x 300,0 cm.

(indien groter of kleiner gewenst, prijs op aanvraag)



BESTELLIJST



van der ham

uw glas, onze wereld

Installatieglas (hardglazen deuren en puien)

Het oude tarief voor installatieglas is komen te vervallen.

In plaats daarvan gaat we uit van het tarief voor gehard bouwglas aangevuld met het tarief voor bewerkingen.





van der ham

uw glas, onze wereld

hoofdstuk 9
kunststof

Kunststoffen

Minimale oppervlakte = 0,25 m² per eenheid

Acrylaat

(gegoten kwaliteit)

		vaste maat
		euro p/m ²
acrylaat glashelder	2 mm	vervallen
	3 mm	89,25
	4 mm	110,25
	5 mm	132,30
	6 mm	158,55
	8 mm	203,70
	10 mm	264,60
acrylaat opaal	3 mm	132,30
	4 mm	132,30
	6 mm	239,40

Polycarbonaat

(lexan Exell-D = glashelder 2-zijdig UV-beschermd)

		vaste maat
		euro p/m ²
lexan Exell-D	3 mm	116,55
	4 mm	150,15
	5 mm	189,00
	6 mm	226,80
	8 mm	303,45
	9,5 mm	359,10
lexan Exell-D ST (gestructureerd)	4 mm	170,10
	6 mm	283,50

In verband met de huidige situatie zijn de aangegeven prijzen indicatief, prijzen zijn op aanvraag!



BESTELLIJST



van der ham

uw glas, onze wereld



van der ham

uw glas, onze wereld

hoofdstuk 10
klimmaterialen

Klimmateriaal

Deze artikelen zijn niet meer leverbaar



BESTELLIJST



van der ham
uw glas, onze wereld



van der ham

uw glas, onze wereld

hoofdstuk
gereedschappen

11

Diverse materialen en gereedschappen

	euro
uithakmes kunststof	16,80
uithakmes leder	14,00
afsteekmes 80 mm slagvast	18,10
kitspuit H-40 (rood)	116,00
T-16	137,80
MK5-P600	196,10
MK5-H600	62,54
zuiger Powergrip 8" metalen handvat	110,00
zuiger Powergrip Lexan	69,00
ruitenlichter hout	2,65
ruitenlichter kunststof	3,70
ruitenlichter hout/kunststof	6,25
haspelhouder op standaard zwart	49,65
glassnijder silberschnitt met 2 hardmetalen wieltjes	4,65
glassnijder met oliereservoir Three-star	38,90
snijolie 1 literfles	12,55
verstektang tbv glaslatten	51,10
polsbeschermer	29,60
Handschoenen Towa	16,50
handlap rubber 3 mm	7,65
glasgruistang G101/PCJ-4	12,75
kunststof spouw/dikte meter	10,00
viltschijf met flens en as (om krassen weg te poetsen)	38,10
polijstpoeder 50 gram	7,50
glascleaner "verre brillant" spuitbus 400 ml	4,80
Polijstmiddel Vetropol 500 ml	27,00
XtraClean reinigingspasta 100gr.	27,50



BESTELLIJST



van der ham

uw glas, onze wereld

Verhuur

vacuümzuigers

			euro
300 kg	roterend en kantelbaar	p/dag	90,00
600 kg	roterend en kantelbaar	p/dag	90,00
1250 kg	roterend en kantelbaar	p/dag	120,00

gevelridder

			euro
gevelridder max. 250 kg en max. 5,70 m1 hoogte		p/dag	70,00
zuiger 250 kg voor gevelridder		p/dag	60,00

kraanauto

		euro
Daf-CF Euro-6 met Palfinger autolaadkraan 26.002 EH Maximale reikwijdte met jib is ca. 20 m ¹ . Prijs is per uur met een minimum van 2 uur (zonder zuiger).		80,00

Het tarief wordt berekend van thuis tot thuis.

De kraan is met een Jib uitgevoerd om het bereik te vergroten.
Kijk op onze website voor de mogelijkheden, klik op:

[kraanassistentie](#)

Maak tijdig een afspraak met ons en u bent verzekerd van de juiste hulp bij uw plaatsingswerkzaamheden.

info@hamglas.nl



BESTELLIJST



van der ham

uw glas, onze wereld